

FANTON

Manual de uso y mantenimiento

Mod. **FRA46Q**

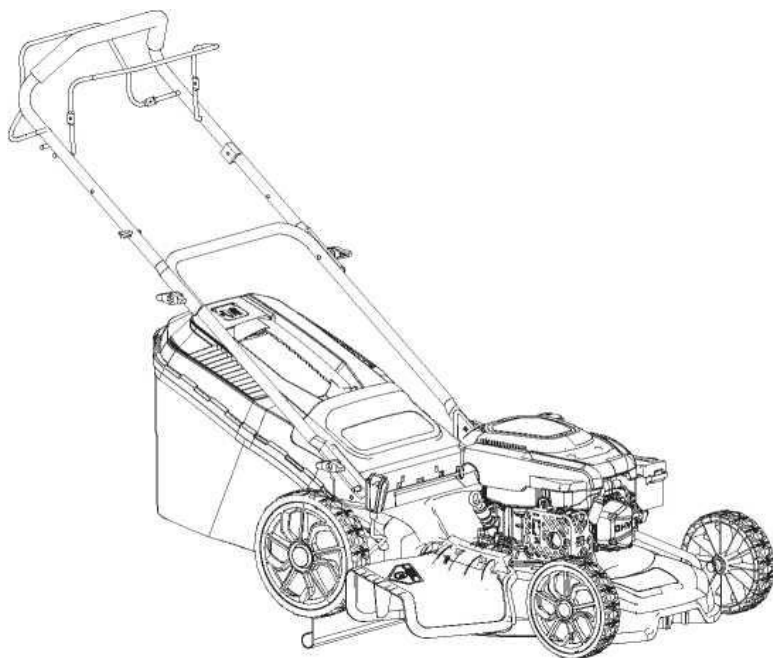

PRECAUCION

Antes de usar su cortacésped lea y comprenda perfectamente este manual. Téngalo siempre a mano.

TABLA DE CONTENIDOS

| | |
|---|----|
| Descripción de las partes de la máquina | 01 |
| Uso previsto..... | 02 |
| Información de seguridad..... | 02 |
| Montaje..... | 06 |
| Ajustes | 10 |
| Como usarlo | 11 |
| Mantenimiento y almacenaje | 14 |
| Especificaciones técnicas..... | 18 |

DESCRIPCIÓN DE LAS PARTES DE LA MÁQUINA

Como se indica en Fig 1

- 1.Palanca de tracción
- 2.Asa de agarre
- 3.Manillar superior
- 4.Palanca freno motor
- 5.Perilla de fijación manillar
- 6.Manillar inferior
- 7.Recogedor
- 8.Tapa depósito gasolina
9. Cebador
10. Tapa decorativa delant.
11. Asa ajuste alturas
12. Rueda trasera
13. Tapón aceite motor
14. Tapa salida lateral
15. Tolva salida lateral
16. Chasis
17. Capuchón bujia
18. Tirador arranque
19. Tapa salida trasera
20. Rueda delantera

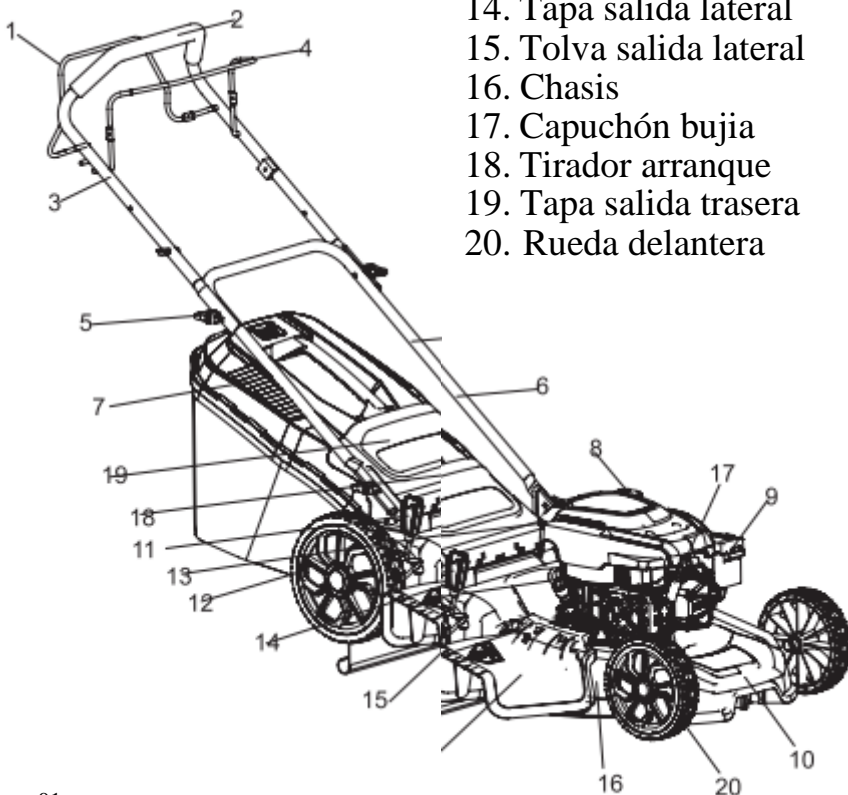

USO PREVISTO

Este cortacésped de gasolina ha sido diseñado para cortar áreas de césped en casas privadas, no para uso profesional.

La máquina debe utilizarse únicamente para el fin prescrito. cualquier otro uso se considera un caso de mal uso. El usuario/operador y no el fabricante será responsable de los daños o lesiones de cualquier tipo causados como consecuencia de ello.

Tenga en cuenta que nuestro equipo no ha sido diseñado para su uso en aplicaciones comerciales o industriales. nuestra garantía quedará anulada si la máquina se utiliza en actividades comerciales o industriales o para fines equivalentes.

INFORMACIÓN DE SEGURIDAD

Lea estas instrucciones completamente antes de ensamblar y operar.

Descripción de los símbolos

En este manual se utilizan símbolos para llamar su atención sobre posibles riesgos. Los símbolos de seguridad y las explicaciones que los acompañan deben entenderse perfectamente. Las advertencias en sí mismas no previenen los riesgos y no pueden sustituir los métodos adecuados para evitar accidentes.

Símbolos de advertencia en la máquina



ADVERTENCIA: para reducir el riesgo de lesiones, el usuario debe leer el manual de instrucciones.



Este símbolo, antes de un comentario de seguridad, indica una precaución, una advertencia o un peligro. Ignorar esta advertencia puede provocar un accidente para usted o para otros. Para limitar el riesgo de lesiones, incendio o electrocución, aplique siempre las recomendaciones indicadas.



Mantener alejados a los espectadores

Tenga cuidado con las cuchillas afiladas: retire el cable de la bujía antes del mantenimiento



Nunca reposte con el motor en marcha



Riesgo de lesión. no abra ni retire los escudos de seguridad mientras el motor está en marcha.



Usar protección para los oídos, protección para los ojos al operar.



Las superficies calientes quemarán los dedos o las manos





¡Advertencia! Los gases de escape del cortacésped contienen sustancias tóxicas. no haga funcionar el motor en áreas cerradas o mal ventiladas.



Cumple con las normas de seguridad pertinentes.



Los productos eléctricos de desecho no deben desecharse con la basura doméstica. Por favor, recicle en las instalaciones correspondientes. Consulte a su autoridad local o minorista para obtener consejos de reciclaje.

Instrucciones de seguridad

Entrenamiento

1. Lea atentamente las instrucciones. Estar familiarizado con los controles y el uso adecuado del equipo;
2. Nunca permita que niños o personas que no estén familiarizadas con estas instrucciones utilicen el cortacésped. Las regulaciones locales pueden restringir la edad del operador;
3. Nunca corte el césped mientras haya personas, especialmente niños o mascotas cerca;
4. Tenga en cuenta que el operador o usuario es responsable de los accidentes o peligros que ocurran a otras personas o a su propiedad.

Preparación

1. Durante el corte, lleve siempre calzado resistente y pantalones largos. No opere el equipo descalzo o con sandalias abiertas;
2. Inspeccione minuciosamente el área donde se utilizará el equipo y retire todos los objetos que la máquina pueda arrojar;
3. Advertencia: la gasolina es muy inflamable.
 - Almacenar el combustible en recipientes especialmente diseñados para este fin;
 - Recargue combustible solo al aire libre y no fume mientras repostas;
 - Añadir combustible antes de arrancar el motor. No quite nunca el tapón del depósito de combustible ni añada gasolina con el motor en marcha o caliente;
 - Si se derrama gasolina, no intente arrancar el motor, pero aleje la máquina del área del derrame y evite crear cualquier fuente de ignición hasta que los vapores de gasolina se hayan disipado;
 - Reemplace todas las tapas de tanques y contenedores de combustible de forma segura;
4. Reemplace los silenciadores defectuosos;
5. Antes de usar, siempre inspeccione visualmente para ver que la cuchilla, los tornillos de la cuchilla y el conjunto del cortador no estén desgastados o dañados. Reemplace las cuchillas y pernos desgastados o dañados en juegos para preservar el equilibrio;
6. En las máquinas de cuchillas múltiples, tenga cuidado ya que girar una hoja puede hacer que otras hojas giren

1. No opere el motor en un espacio confinado donde se puedan acumular gases peligrosos de monóxido de carbono;
2. Corte el césped únicamente a la luz del día o con buena luz artificial
3. Evite operar el equipo en hierba húmeda, cuando sea factible
4. Siempre asegúrese de pisar en las pendientes
5. Camine, nunca corra
6. En el caso de las máquinas rotativas de ruedas, siegue a lo ancho de las pendientes, nunca hacia arriba y hacia abajo
7. Extreme las precauciones al cambiar de dirección en pendientes
8. No siegue pendientes excesivamente empinadas
9. Tenga mucho cuidado al dar marcha atrás o tirar del cortacésped hacia usted
10. Detenga la(s) cuchilla(s) si es necesario inclinar el cortacésped para transportarlo al cruzar superficies que no sean hierba y al transportar el cortacésped hacia y desde el área que se va a cortar
11. Nunca opere la cortadora de césped con protecciones defectuosas o sin dispositivos de seguridad, por ejemplo, deflectores y/o recogedores de césped, en su lugar
12. No cambie la configuración del regulador del motor ni exceda la velocidad del motor;
13. Desengrane todos los embragues de las cuchillas y de la transmisión antes de arrancar el motor
14. Arranque el motor o enciéndalo con cuidado de acuerdo con las instrucciones y con los pies bien alejados de las cuchillas
15. No incline el cortacésped cuando arranque o encienda el motor, excepto si es necesario inclinar el cortacésped para arrancar. En este caso, no la incline más de lo estrictamente necesario y levante sólo la parte que esté alejada del operador
16. No arranque el motor cuando esté parado frente al conducto de descarga
17. No coloque las manos o los pies cerca o debajo de las piezas giratorias. Manténgase alejado de la abertura de descarga en todo momento
18. Nunca levante o transporte una cortadora de césped mientras el motor esté funcionando
19. Pare el motor y desconecte el cable de la bujía, asegúrese de que todas las piezas móviles se hayan detenido por completo y, si hay una llave, retire la llave:
 - Antes de limpiar obstrucciones o desatascar conductos
 - Antes de revisar, limpiar o trabajar en el cortacésped
 - Después de golpear un objeto extraño. Inspeccione la cortadora de césped en busca de daños y realice las reparaciones antes de reiniciar y operar la cortadora de césped
 - Si el cortacésped comienza a vibrar de manera anormal (compruébelo inmediatamente)
20. Pare el motor y desconecte el cable de la bujía, asegúrese de que todas las piezas móviles se hayan detenido por completo y, si hay una llave, retire la llave
 - Siempre que deje el cortacésped
 - Antes de repostar
21. Reduzca el ajuste del acelerador durante el apagado del motor y, si el motor cuenta con una válvula de cierre, cierre el suministro de combustible al finalizar el corte
22. Vaya despacio cuando use un asiento trasero.

Mantenimiento y almacenaje

1. Mantenga todas las tuercas, pernos y tornillos apretados para asegurarse de que el equipo esté en condiciones de funcionamiento seguras;
2. Nunca almacene el equipo con gasolina en el tanque dentro de un edificio donde los vapores puedan alcanzar una llama abierta o una chispa;
- 3-Deje que el motor se enfríe antes de guardarlo en cualquier recinto;
4. Para reducir el riesgo de incendio, mantenga el motor, el silenciador, el compartimento de la batería y el área de almacenamiento de gasolina libres de hierba, hojas o exceso de grasa;
5. Revise el recogedor de césped con frecuencia para ver si está desgastado o deteriorado;
6. Reemplace las piezas desgastadas o dañadas por seguridad;
7. Si es necesario drenar el tanque de combustible, debe hacerse al aire libre.

MONTAJE

Ensamblaje del manillar

1. Fije el mango inferior al dispositivo mediante el uso de dos tornillos y dos pequeñas perillas en cada lado.

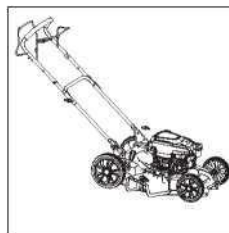

2. Despliegue el mango superior y fíjelo al mango inferior usando las perillas grandes y los tonillos en cada lado

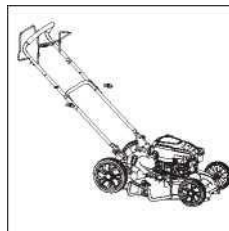

NOTA: Asegúrese de que la guía de la cuerda esté en el

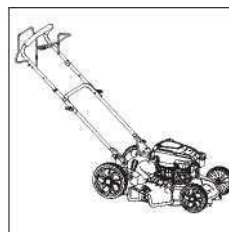

mango derecho, cuando se pare detrás del cortacésped.

Fije el cable de conexión al mango con el clip para cable (suministrado)

Montaje del recogedor

1. Fije los clips de plástico sobre el marco de metal. Asegúrese de que estos clips estén completamente asegurados al marco de metal.

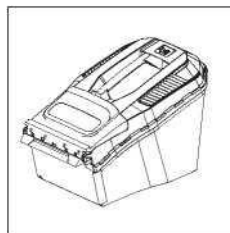

Montaje de la bolsa para césped en el cortacésped

1. Levante la cubierta de descarga trasera con una mano y enganche la bolsa para césped.
2. Suelte la cubierta de descarga trasera para asegurar la bolsa para césped en su posición.

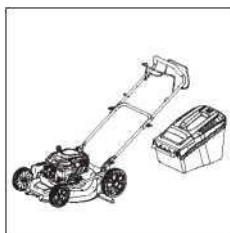

Montaje del tapón de mulching

1. Retire el recogedor de césped.
2. Empuje el tapón de trituración de plástico en el conducto de descarga hasta que quede bloqueado en su lugar.
3. Luego suelte la tapa, se cerrará hacia atrás para cubrir el tapón de mulching.

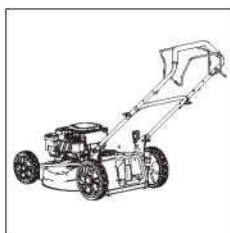

Ensamblaje de la salida lateral

NOTA: Cuando use la función de descarga lateral.

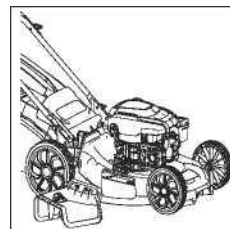

Primero debe quitar la bolsa de hierba y colocar el tapón de mulching.

1. Levante la cubierta de descarga lateral con una mano y enganche el conducto de descarga lateral con la otra mano.

2. Suelte la cubierta de descarga lateral para asegurar el conducto en su posición.

Comprobación del nivel de aceite del motor y llenado con aceite de motor

ATENCIÓN! Los siguientes procedimientos y ajustes deben realizarse antes de arrancar el motor.

No intente realizar ninguno de estos ajustes con el motor en marcha.

ATENCIÓN! Para evitar daños en el motor, el motor se envía sin aceite ni gasolina. El motor debe llenarse con el grado correcto de aceite y gasolina antes de arrancar el motor.

NOTA! Hacer funcionar el motor con un nivel de aceite bajo provocará daños en el motor. Se recomienda utilizar aceite de motor de 4 tiempos de alta calidad y alto contenido de detergente. El uso de aceite sin detergente puede acortar la vida útil del motor y el uso de aceite de 2 tiempos dañará el motor.

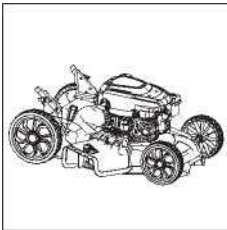

PRECAUCION! Utilice siempre aceite detergente de alta calidad clasificado como aceite SAE30 (o equivalente. SAE 10W/30, a menudo denominado aceite para cortacésped de 4 tiempos). Nunca use aditivos con el aceite recomendado.

Para prolongar la vida de su motor es importante que el aceite se cambie después de las primeras 5 horas de uso.

NOTA : Para comprobar el nivel de aceite del motor, pare el motor y coloque la cortadora de césped en una superficie nivelada.

1. Retire la varilla medidora de llenado de aceite y limpie el aceite con un paño limpio.
2. Inserte la varilla medidora en el cuello de llenado de aceite, pero no la gire.
3. Luego retire la varilla medidora y verifique el nivel de aceite. el nivel de aceite debe estar entre las marcas Min y Max en la varilla medidora. Si está cerca del nivel inferior, llene hasta la palanca superior con el aceite recomendado (SAE30 o equivalente). No llene demasiado. Limpie el aceite derramado).
4. Alinee las nervaduras de la tapa con la ranura del cuello de llenado. luego gírelo 1/4 de vuelta para asegurarlo.

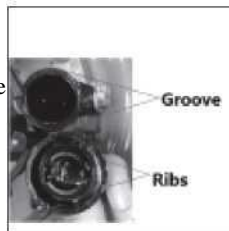

Repostar combustible

PRECAUCION! Utilice siempre gasolina sin plomo nueva y limpia. Compre combustible en cantidades que se puedan usar dentro de los 30 días siguientes. Nunca mezcle aceite con gasolina.

PRECAUCION! No llene la base del cuello para permitir la expansión del combustible. No sobrellene el tanque de combustible.

PRECAUCION! ADVERTENCIA! La gasolina es altamente inflamable y se debe extremar la precaución al manipularla o trabajar con ella. Mantener fuera del alcance de los niños.

PRECAUCION! PARA EVITAR DAÑOS EN EL MOTOR, EL MOTOR SE ENVÍA SIN ACEITE NI GASOLINA. EL MOTOR DEBE LLENARSE CON EL GRADO CORRECTO DE ACEITE Y GASOLINA ANTES DE ARRANCARLO.

ADVERTENCIA! Reposte en un área bien ventilada con el motor parado. No fume ni permita llamas o chispas en el área donde se recarga el motor o donde se almacena la gasolina. Evite el contacto repetido o prolongado con la piel o la inhalación de vapor.

1. Limpie el área alrededor del tapón de llenado de gasolina antes de quitar el tapón. Retire la etiqueta de advertencia. Verifique el nivel de combustible.
2. Vuelva a llenar el tanque si el nivel de combustible es bajo.
3. Reposte con cuidado para evitar el sobrellenado o el derrame de combustible. No debe haber combustible en el cuello de llenado.
4. Limpie cualquier derrame o salpicadura de gasolina antes de arrancar el motor.
5. Apriete el tapón de llenado después de llenarlo con los dedos.

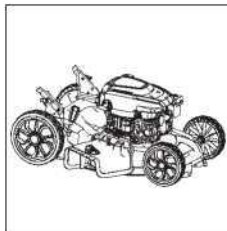

ADJUSTES

Ajuste de la altura de corte

PRECAUCIÓN! Ajuste la altura de corte solo cuando el motor está apagado, la bujía se ha extraído.

La altura de corte se ajusta centralmente con el mango de ajuste de altura de corte. Se pueden seleccionar diferentes alturas de corte.

Tire de la manija de ajuste y seleccione la altura de corte deseada. El mango encaja en la posición deseada.

De la posición 1 a la posición 7 . El rango de altura de corte de 25 mm a 75 mm

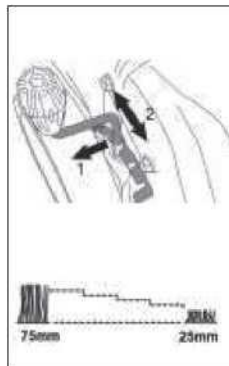

Configuración de la función requerida

NOTA: Este cortacésped tiene tres funciones. Estas funciones se pueden convertir cambiando la configuración de los accesorios. Consulte la siguiente tabla para ver la configuración detallada..

| Para realizar: | Tapón mulching | Recogedor | Salida lateral |
|-----------------------|----------------|-----------|----------------|
| Para descarga trasera | x | x | x |
| Para recogida trasera | x | √ | x |
| Para mulching | √ | x | x |
| Para descarga lateral | √ | x | √ |

“√”:colocar “x”:sacar

COMO USAR LA MÁQUINA

Encendido y apagado de la máquina

ADVERTENCIA: La cuchilla comienza a girar tan pronto como se enciende el motor

NOTA: No opere la máquina en áreas cerradas o mal ventiladas ya que los gases de escape contienen sustancias tóxicas.

Mantenga las manos, los pies, el cabello y la ropa alejados de todas las partes móviles de la máquina. el escape y otras partes de la máquina se calentarán durante el uso.

Asegúrese de que la hoja esté bien sujeta antes de arrancar el motor.

NOTA: Para arrancar el motor, asegúrese de que el casquillo de la bujía Fig 16, esté colocado en la bujía y que la máquina esté llena de suficiente aceite y gasolina.

Para arrancar el motor

1 .Al arrancar un motor frío, presione hacia abajo el cebador completamente 3-5 veces. (Para cortacésped con motor BS Es necesario poner la palanca de control del acelerador en la posición de **ARRANQUE** antes de comenzar)

ADVERTENCIA! Demasiada presión sobre el cebador puede causar que el motor se inunde cuando arranque en caliente

Con el motor caliente, no es necesario utilizar el cebador. Si el motor se detiene por falta de gasolina, rellene y presione el cebador de 3 a 5 veces.

2. Colóquese detrás del cortacésped. Tire de la palanca de arranque/parada del motor hacia el mango superior con una mano. Y coloque la otra mano en el tirador de arranque.

3. Tire de la manija de arranque hacia afuera aproximadamente 10-15 cm hasta que sienta una resistencia y luego arranque el motor con un golpe seco.

NOTA: Si el motor no arranca después de tres tirones, repita el proceso.

4. Una vez que el motor esté en marcha, coloque la cuerda de arranque en la guía de la cuerda.

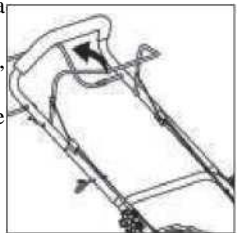
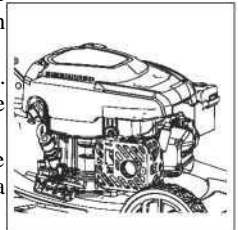

Para apagar el motor

Suelte la palanca de arranque/parada del motor, volverá a su posición inicial, el motor se apagará automáticamente.

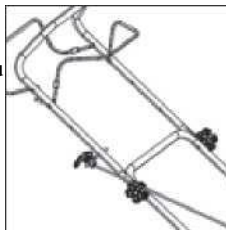

Para limpiar un motor inundado

NOTA: Si el motor no arranca después de haber accionado el motor de arranque varias veces, es posible que el motor se haya inundado con exceso de combustible. Use el siguiente procedimiento para despejar y arrancar un motor ahogado.

1. Suelte la palanca de arranque/parada del motor.
2. Retire la bujía, séquela y vuelva a instalarla.

NOTA: Instale la bujía con cuidado a mano, para evitar cruces. Después de asentar la bujía, apriete de 1/8 a 1/4 de vuelta con la llave de tubo de la bujía para comprimir la arandela.

1. Tire de la palanca de arranque/parada del motor hacia el mango superior.
2. Opere el arrancador como se describe arriba

Uso de la función de tracción

Esta unidad equipada con sistema autopropulsado. Si presiona la palanca de transmisión (palanca de embrague), el embrague de transmisión se cerrará y el cortacésped comenzará a moverse con el motor en marcha.

Para detener el cortacésped en movimiento, simplemente suelte la palanca de accionamiento a tiempo.



SIEGA

ADVERTENCIA: Observe siempre los procedimientos de seguridad más estrictos cuando utilice el cortacésped. Lea atentamente las instrucciones de seguridad de este manual antes de utilizar el cortacésped.

ADVERTENCIA: No abra nunca la tapa del eyector cuando el recogedor de hierba se haya desmontado (para vaciarlo) y el motor todavía esté en marcha. ¡La cuchilla giratoria puede causar lesiones graves!

1. Seleccione la configuración requerida.
2. Arranque el motor, déjelo funcionar y ajústelo a la velocidad requerida. Ver M para arrancar el motor".
3. Sujete con firmeza el mango superior con la palanca de parada/arranque del motor y la palanca de conducción (palanca del embrague) cerradas y camine junto con ella de manera autopropulsada para empezar a cortar el césped.

Consejos de trabajo

1. Camine, nunca corra con el cortacésped, tenga mucho cuidado al cortar en terrenos irregulares.
2. Corte en pendientes en sentido transversal, nunca hacia arriba y hacia abajo.
3. Tenga cuidado al cambiar la dirección del cortacésped en una pendiente.
3. No siegue pendientes excesivamente empinadas.
4. El mejor resultado se obtendrá si el césped está seco. La hierba mojada tenderá a obstruir la cuchilla y el sistema de recogida de hierba.
5. La hierba crece a diferentes ritmos en diferentes épocas del año. Nunca use la altura de corte más baja para el primer corte de la temporada o en condiciones de sequía.
7. Solo se debe cortar alrededor de un tercio de la altura del césped.
8. Cuando siegue con mantillo, para asegurarse de que la hierba cortada se disperse de manera eficiente, no corte hierba alta o mojada. Cuando haya estado cortando durante varios minutos, detenga el cortacésped y limpie la cuchilla y la plataforma.
9. No quite los restos de hierba de la carcasa del cortacésped o de la cuchilla con la mano o los pies. En su lugar, utilice herramientas adecuadas, como un cepillo o una escoba.

VACIADO DEL RECOGEDOR

Tan pronto como los recortes de césped comiencen a no recogerse por el cortacésped, será el momento de vaciar la bolsa para césped.

NOTA: Antes de retirar el recogedor para césped, apague el motor y espere hasta que la cuchilla se detenga.

1. Para quitar la bolsa para césped, utilice una mano para levantar la tapa del eyector y la otra para sujetar el asa de transporte. La aleta del eyector cae automáticamente después de quitar la bolsa de césped y cierra la abertura trasera del conducto.

2. Vacíe los restos de hierba en la bolsa para hierba y vuelva a colocar el recogedor para hierba.

NOTA: Si queda algún residuo de hierba atrapado en el conducto de descarga, límpielo con un cepillo. No quite los residuos de hierba de la carcasa del cortacésped o de la cuchilla con la mano o con los pies. En su lugar, utilice herramientas adecuadas, como un cepillo o una escoba. Para garantizar que la hierba cortada pueda recogerse en la bolsa para hierba, la abertura de descarga y el interior de la carcasa del cortacésped deben estar libres de obstrucciones.

MANTENIMIENTO Y ALMACENAJE

ADVERTENCIA: Antes de realizar cualquier trabajo de mantenimiento o limpieza, apague el motor y espere hasta que la cuchilla se detenga.

Limpieza

Limpieza general

El cortacésped debe limpiarse a fondo cada vez que se haya utilizado.

Siempre limpie su cortadora de césped inmediatamente después de usarla.

No permita que los recortes de césped y otros desechos se sequen y se endurezcan en ninguna de las superficies del cortacésped.

Los restos de hierba seca y la suciedad pueden perjudicar la operación de corte.

Compruebe que el conducto de hierba no tenga restos de hierba. Retire cualquier residuo de este tipo.

Compruebe la parte inferior del cortacésped y el soporte de la cuchilla. para ello,

coloque el cortacésped sobre su lado izquierdo (frente a la boca de llenado de aceite)

NOTA: Antes de colocar el cortacésped de lado, drene completamente el depósito de combustible con una bomba de extracción de gasolina. No incline el cortacésped más de 90 grados.

MANTENIMIENTO DE LA BUJIA

1. Una vez que el motor se haya enfriado, extraiga la bujía con un giro.
2. Retire la bujía con una llave para bujías.
3. Limpie la bujía con un cepillo de alambre (no incluido).
4. Con una galga de espesores, ajuste el espacio a 0,75 mm.
5. Instale la bujía con cuidado a mano, para evitar que se crucen las roscas.
6. Después de asentar la bujía, apriete con la llave para comprimir la arandela.



MANTENIMIENTO DEL FILTRO DE AIRE

Los filtros de aire sucios reducen la potencia del motor al suministrar muy poco aire al carburador, si el aire contiene mucho polvo, el filtro de aire debe revisarse con más frecuencia..

ADVERTENCIA !

Nunca haga funcionar el motor sin el elemento del filtro de aire instalado.

- 1 .Retire la cubierta exterior del filtro de aire (A). Tenga cuidado para evitar que la suciedad y los desechos caigan en el conjunto del filtro de aire.
2. Separe el filtro de aire (A) de la carcasa del filtro de aire (B).

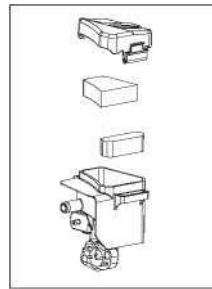

2. Inspeccione el filtro de aire. Limpie el filtro de aire sucio con agua tibia y jabón suave. Permita que el filtro de aire se seque completamente antes de volver a instalarlo.
4. Instale el conjunto del filtro de aire en el carburador y asegúrelo con un tornillo.

Nota: No utilice aire a presión ni disolventes para limpiar el filtro. El aire presurizado puede dañar el filtro y los solventes lo disolverán.

CAMBIAR EL ACEITE DEL MOTOR

Incline el cortacésped hacia el llenador de aceite, tenga preparado un recipiente para recoger el aceite y retire la varilla medidora. una vez que se haya vaciado el aceite, vuelva a colocar la varilla y limpie cualquier derrame.

Vuelva a llenar con 500 ml de aceite SAE30 o equivalente SAE5W/30, SAE10W/30.

¡Rellenar con 500ml de aceite SAE30 o equivalente!, e SAE5W/30, SAE10W/30. Cuando la varilla indicadora está apoyada en el tubo de llenado, el nivel de aceite debe estar entre las marcas mínima y máxima de la varilla indicadora.

Consulte "Comprobación del nivel de aceite del motor y llenado con aceite de motor" Arranque el motor y déjelo funcionar brevemente.

Pare el motor. Espere un minuto y compruebe el nivel de aceite. recargar si es necesario. Tenga en cuenta que tiene más información en el manual del motor.

CAMBIAR LA CUCHILLA

Por razones de seguridad, solo debe afilar, equilibrar y montar la cuchilla en un taller de servicio autorizado. Para obtener resultados óptimos, se recomienda inspeccionar la cuchilla una vez al año.

ADVERTENCIA! Antes de quitar la bolsa de recolección de césped, detenga el motor y espere hasta que la cuchilla se detenga por completo.

ADVERTENCIA! Necesitará guantes de jardinería (no incluidos) y una llave inglesa (no incluida) para quitar la hoja.

NOTA! No invierta el cortacésped. Inclínelo ligeramente hacia el tubo de llenado de aceite y alcance debajo de la plataforma.

ADVERTENCIA! Manipule siempre la hoja con cuidado, los bordes afilados pueden causar lesiones.

USE GUANTES. Renueve la cuchilla después de 50 horas de corte o 2 años, lo que ocurra primero, independientemente de la condición.

ADVERTENCIA! Si la cuchilla está agrietada o dañada, reemplácela por una nueva.

ADVERTENCIA! No sostenga la cuchilla con la mano directamente.

NOTA! Mantenga el filo de la hoja al cortar el césped. Si la cuchilla se ha desgastado excesivamente y se ha picado y desafilado, se debe reemplazar o afilar. El filo de la cuchilla afectará el rendimiento del cortacésped.

Por razones de seguridad, recomendamos que la cuchilla solo la cambie una persona calificada y autorizada para hacerlo.

Sostenga la cuchilla y desenrosque el tornillo de la cuchilla en sentido contrario a las agujas del reloj con una llave inglesa. Retire la arandela y la cuchilla.

Instale una hoja nueva o vuelva a afilar la hoja, ubique la hoja en los dos espárragos en el borde de la hoja y luego vuelva a colocar la arandela y los tornillos. Asegúrese de que la cuchilla esté correctamente colocada y, a continuación, apriete firmemente el tornillo. No apriete demasiado. El giro hacia arriba de la cuchilla debe proyectarse hacia el compartimiento del motor.

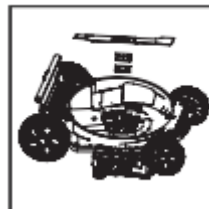

Almacenamiento de la cortadora de césped por períodos cortos

El cortacésped se puede almacenar durante períodos breves (menos de 15 días) sin realizar ningún mantenimiento de almacenamiento. Antes de almacenar el cortacésped, siempre realice lo siguiente:

1. Permita que el motor se enfríe por completo.
2. Asegúrese de que la bolsa para césped esté vacía.
3. Limpie todos los desechos de debajo de la plataforma del cortacésped.
4. Guarde el cortacésped en una superficie plana y nivelada con el cortacésped en posición vertical.
5. Guárdelo en un lugar seguro al que no puedan acceder niños o personas que no estén familiarizadas con el funcionamiento.

Almacenamiento del cortacésped por largos períodos

Si el cortacésped se va a almacenar durante más de 15 días, se debe realizar el mantenimiento de almacenamiento en el cortacésped. Si no se llevan a cabo los siguientes pasos, la próxima vez que utilice el cortacésped, es posible que no arranque correctamente y necesite servicio.

PRECAUCION! No vacíe el depósito de gasolina en lugares cerrados, cerca del fuego o cuando esté fumando. Los vapores de gasolina pueden causar explosiones e incendios.

1. Vacíe el depósito de gasolina con una bomba de succión de gasolina si está disponible.
2. Arranque el motor y déjelo funcionar hasta que se haya agotado la gasolina restante.
3. Cambie el aceite al final de cada temporada. Para hacerlo, retire el aceite de motor usado con el motor caliente y vuelva a llenarlo con aceite nuevo.

4. Limpiar las aletas de refrigeración del cilindro y la carcasa.
5. Asegúrese de limpiar toda la máquina para proteger la pintura.
6. Guarde la máquina en un lugar bien ventilado.

ESPECIFICACIONES TECNICAS

| | |
|------------------------------|----------------|
| Modelo | FRA46Q |
| Tipo de tracción | Autopropulsado |
| Motor | RV145-S |
| Cilindrada | 144cc |
| Potencia | 2.5kW |
| R.P.M. motor | 2800rpm |
| Ancho de corte | 460mm |
| Alturas | 25-75mm |
| Ruedas delanteras / traseras | 8/10 pulgadas |
| Capacidad recogedor | 60L |