

GZJ260N

(PODADORA DE ALTURA)

MANUAL
DE
INSTRUCCIONES



 **FANTON**

LLAMADAS DE ATENCIÓN

En este manual, hay especiales llamadas de atención, como las que siguen:



PELIGRO

Un aviso precedido por este símbolo y la palabra "peligro", contiene información para prevenir graves daños o muerte.



ADVERTENCIA

Un aviso precedido por este símbolo y la palabra "advertencia", contiene información para prevenir serios daños corporales.

PRECAUCIÓN!

Un aviso precedido por la palabra "precaución, contiene información para evitar graves daños a su máquina

IMPORTANTE

Un aviso precedido por la palabra "importante", quiere decir que tiene un especial significado.

NOTA

Un aviso precedido por la palabra "nota", contiene información práctica para ayudarle a realizar su trabajo de una manera mas práctica y facil.



PELIGRO

PRECAUCIONES DE SEGURIDAD

Evite que la podadora choque con un tendido eléctrico.

Si tocamos un tendido eléctrico, puede causarnos la muerte o gravísimos daños. Mantenga la podadora al menos a 10 mts. de un tendido eléctrico. Evite también que al cortar una rama, se le caiga encima del tendido eléctrico.

La podadora trabaja a alta velocidad y puede causar serios daños si se abusa o se maneja de una manera incorrecta. Para reducir el riesgo de daños, debe mantener en todo momento el control de la máquina y seguir las precauciones de seguridad mientras esté usándola. **Nunca permita a una persona sin entrenamiento y debidamente instruida trabajar con la máquina.**



Lea y siga este manual. Asegúrese de que cualquier persona que vaya a usar la máquina, haya leído y comprendido perfectamente todo lo expuesto en el mismo. La no observancia de lo aquí descrito puede ocasionar graves daños al operador y a la máquina. Mantenga este manual para futuras consultas.



Siempre lleve casco de seguridad para reducir el riesgo de daños en la cabeza mientras trabaja con la máquina. Lleve también protectores auditivos y oculares y se recomienda usar pantalla protectora.



Use guantes antideslizantes para mejorar la sujeción de la máquina. Lleve calzado fuerte y antideslizante (se recomienda llevar botas de seguridad con punta de acero). Lleve también ropa ajustada y cómoda de manera que le permita libertad de movimientos.



Nunca trabaje ni con esta máquina ni con ninguna otra si está cansado, enfermo o bajo la influencia del alcohol, drogas o cualquier otra sustancia que pueda afectar a sus reflejos.



No permita a ninguna otra persona que esté en un radio de 15 mts. para reducir el riesgo de un posible accidente por arrojar objetos.



Nunca corte ramas encima de su cabeza. Las ramas cortadas pueden herirle y ocasionarle graves daños.



Nunca toque la cadena de corte con las manos cuando encienda el motor ni cuando esté trabajando.



Engrase la cadena con aceite.



Nunca trabaje con la podadora en un ángulo superior a 60° para reducir el riesgo de ser golpeado por una rama al caer

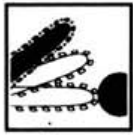

Tenga cuidado con el rebote de la cadena. Esto puede ocurrir al tocar la misma contra cualquier objeto demasiado duro o bien si pretendemos cortar con la punta de la barra.

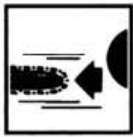

Tenga especial cuidado si pretende cortar con la punta de la espada. Corre un grave riesgo de rebote o retroceso.

PRECAUCIONES DE MANEJO



ADVERTENCIA

- Asegúrese de que la cadena y el piñón de la misma están correctamente ajustadas antes de trabajar con la máquina. Nunca haga el ajuste con la máquina encendida.
- Siempre asegúrese de que el kit de corte está correctamente instalado y apretado fuertemente antes de iniciar su trabajo.
- Nunca use una barra que esté agrietada, deformada o con cualquier defecto. Reemplácela por una nueva y asegúrese de que encaja perfectamente.
- Nunca fume o encienda fuego cerca de su podadora. Retírela de cualquier lugar con un exceso de calor. El combustible es un producto muy inflamable y el fuego puede causar gravísimos daños personales y a la máquina.
- Si la barra y la cadena se atasca cuando estamos realizando un corte, apague el motor de la podadora inmediatamente y empuje la rama o árbol para poder liberar la barra.
- Asegúrese de que no falta ningún cierre o pasador de la máquina y que todo esté en perfecto estado así como el interruptor de stop que debe funcionar perfectamente y también el acelerador.
- Encienda la máquina alejada de materiales inflamables. Tenga precaución cuando manipule el combustible. Aleje la máquina antes de encenderla al menos 3 mts. de cualquier producto inflamable.
- Asegúrese de manejar la máquina siempre en un lugar abierto o muy bien ventilado. Los gases producidos por la máquina pueden causar gravísimos daños a nuestra salud. **Nunca encienda la máquina en un lugar cerrado.**
- Antes de encender la máquina, asegúrese de que la barra y la cadena no están en contacto con ningún objeto.
- Nunca use la máquina con el tubo de escape sacado.
- Cuando corte una rama que está haciendo fuerza contra alguna otra, tenga especial cuidado porque al hacerlo puede salir despedida y golpearle seriamente.
- Siempre que toque contra algún objeto extraño con la barra o la cadena, pare siempre la máquina para revisar que todo continúa en perfecto estado. Sin no fuese así, no vuelva a arrancarla hasta haber solucionado perfectamente el problema.

- Apague la máquina inmediatamente si de repente nota cualquier tipo de vibración. Inspeccione si hay alguna pieza deteriorada o simplemente le falta.
- Nunca transporte la podadora con el motor en marcha. Un motor funcionando puede acelerarse accidentalmente causando que gire la cadena.
- Asegúrese de que la tapa de la cadena está perfectamente colocada cuando transporte o almacene la podadora.
- Cuando la lleve en la mano, mantenga siempre la máquina con la cadena apuntando hacia atrás. Ver fig. 1

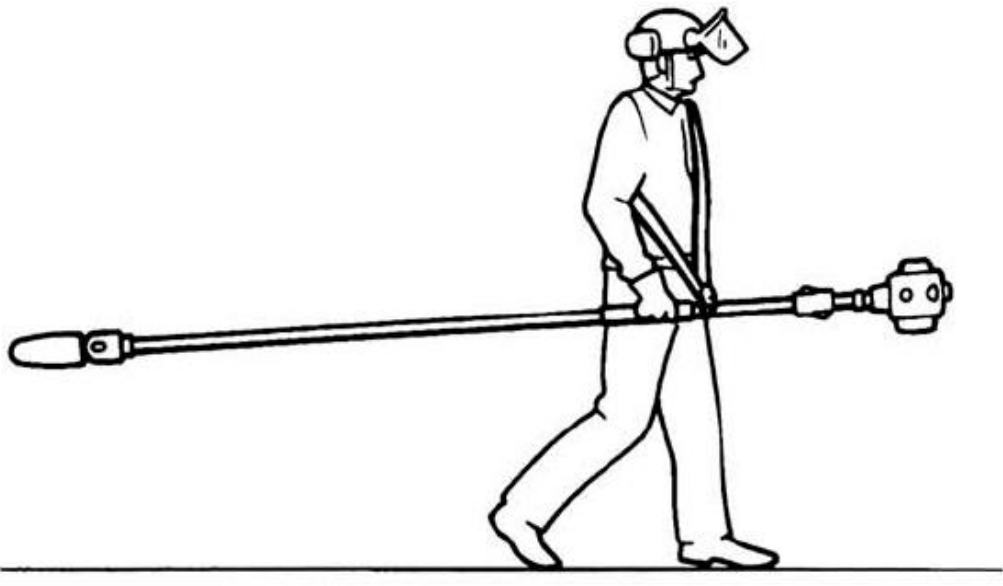

Figure 1

PRECAUCION!

- Mantenga siempre la podadora de acuerdo con las instrucciones reflejadas en el presente manual.
- Nunca modifique o inhabilite ninguno de los mecanismos de seguridad de la podadora.
- Siempre utilice recambios y accesorios originales, cuando repare o haga el mantenimiento de su podadora.
- No realice modificaciones ni sustituciones de piezas que no estén expresamente autorizadas por el importador, en la barra o en la cadena.
- Nunca permita que el motor funcione a gran velocidad en vacío. Esto puede provocar serios daños en el motor de su podadora.
- Cuando transporte la podadora en un vehículo, asegúrela firmemente para prevenir daños o derramamiento del carburante.
- Siempre pare el motor y déjelo enfriar antes de repostar. Evite llenar demasiado el depósito de combustible y limpie con un paño el combustible que haya podido derramar.
- Nunca coloque materiales inflamables cerca del tubo de escape y nunca trabaje sin el protector antichispas del mismo.
- Mantenga la zona de trabajo limpia y despejada para tener libertad de movimientos en caso de emergencia.

-Mantenga la cadena afilada y perfectamente ajustada. Piense que el tiempo que pueda perder afilando y ajustando la misma, es siempre tiempo ganado porque mejoraremos siempre el rendimiento y la comodidad de trabajo.

-Mantenga la máquina tan limpia como le sea posible, libre de vegetación, tierra y otros residuos.

MANEJO DE LA MÁQUINA

Colocación del correaje

-Enganche la hebilla del correaje al gancho de la barra de la máquina.

-Coloque el correaje de manera que la hebilla de sujeción de la máquina quede situado a su derecha.

-Ajuste la longitud del correaje de manera que pueda sostener y trabajar con la máquina de una manera cómoda.

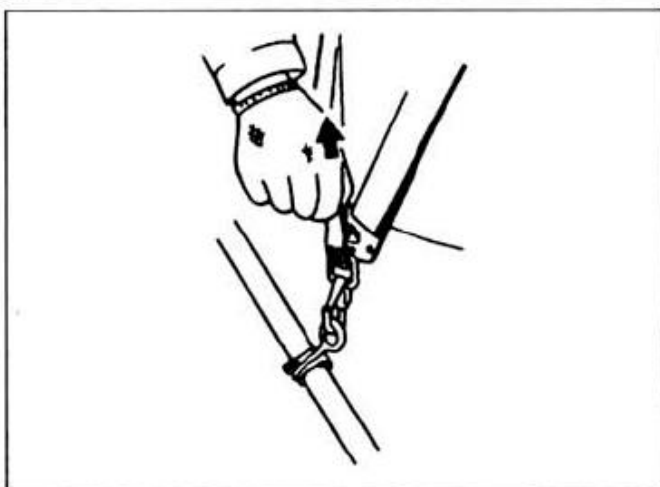
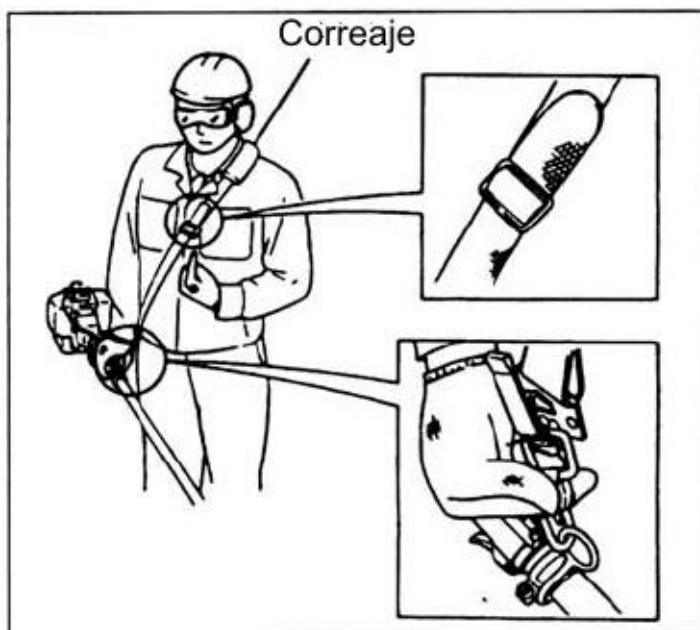

DESCONEXION DE EMERGENCIA

En caso de emergencia, tire fuertemente de la inmediatamente del correaje.

lengüeta blanca del gancho. La máquina se soltará



-Lleve siempre protectores oculares y auditivos y también recomendamos que utilice una pantalla.

-Lleve siempre un casco de protección con el fin de reducir los riesgos de un golpe en la cabeza mientras trabaja.

-Lleve ropa ajustada y cómoda así como guantes antideslizantes para mejorar el agarre de la máquina

-NUNCA lleve pantalones cortos.

-Trabaje siempre con ambas manos para sujetar firmemente la máquina.

-Utilice calzado adecuado con el fin de no resbalar y con punta de acero para protegerle de eventuales golpes.

CARACTERISTICAS

modelo	GZJ260N
peso neto	10 kg.
medidas	1850x270x260 mm
largo de la barra	300 mm
tipo de embrague	centrífugo
tipo motor	2 T. / ref. aire
Modelo motor	1E34FN
potencia	0,65 kw / 7500 r.p.m.
cilindrada	25,4 cc
mezcla combustible	gasolina 25 : aceite 1 / 25:1
capacidad depósito combustible	0,7 l.
sistema de encendido	C.D.I.
sistema arranque	reversible
carburador	tipo diafragma
bujía	RCJ6Y

Estas características están sujetas a cambios sin previo aviso.

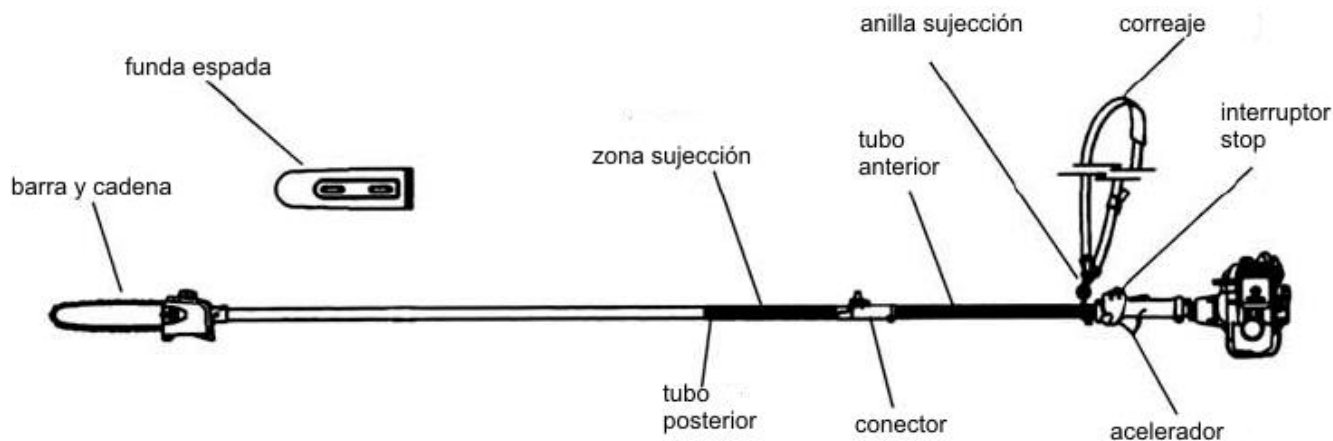

fig. 3

ANTES DE ENSAMBLAR LA MÁQUINA

Use la figura 3 como una guía. Familiarícese con la podadora y sus componentes. Comprendiendo su máquina, esta le proporcionará mejor rendimiento, tendrá una vida mas larga y sobre todo, podrá trabajar con mas seguridad.

Antes del ensamblaje asegúrese de que dispone de todos los componentes requeridos.

IMPORTANTE : Los términos izquierda, mano izquierda y LH, derecha, mano derecha y RH, frente y parte trasera se refieren a las direcciones tal y como las ve el operario en su posición de trabajo.



ADVERTENCIA!

No haga modificaciones ni alteraciones desautorizadas ni a su podadora ni a sus componentes.

Conexión del cable del acelerador

Quite la tapa del cilindro



Quite el capuchón de la bujía, luego afloje el tornillo de la tapa del cilindro, (alrededor de 12 giros de rosca) ver fig.

fig. 4



Levante la esquina de la tapa del cilindro justo debajo del escape, tal como se ve en la figura 5 y saque la cubierta del cilindro.

Figure 5

Conectar el cable del acelerador

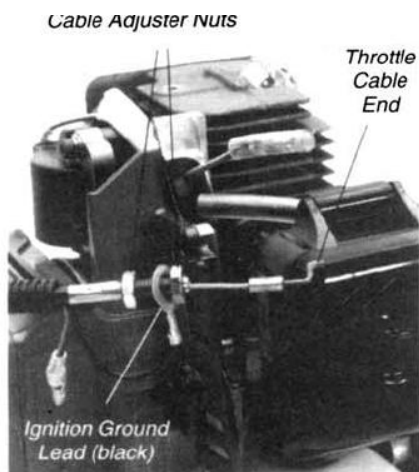

Figure 6

-Pasar el cable por la parte izquierda del motor. Tenga en cuenta que el cable negro de tierra, (con un anillo al final) va entre los dos tensores, tal como se ve en la figura 6

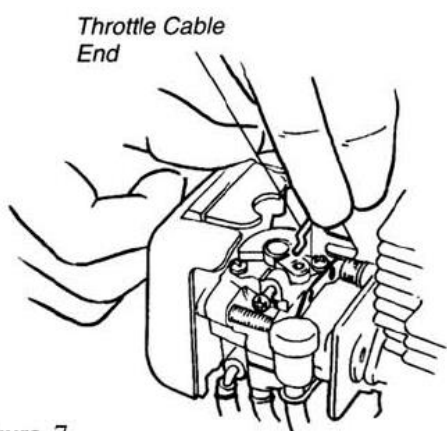

Figure 7

Conectar la punta del cable del acelerador a la hendidura que va en la palanca del acelerador, como se muestra en la figura 7

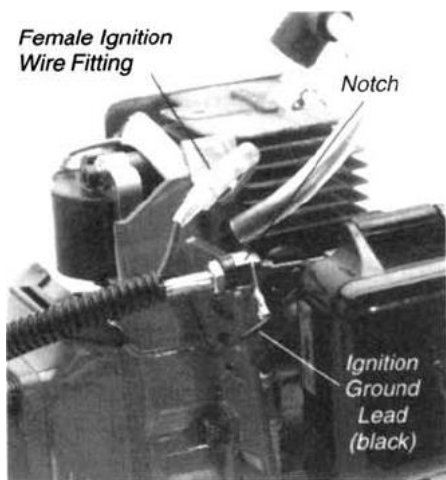

fig. 8

Tense el cable girando la tuerca del tensor lo suficiente hasta que el cable del acelerador entre en la muesca de la tapa del ventilador. Asegúrese que la toma de tierra esté situada en la parte posterior de la muesca. Entonces conecte el enchufe macho en la conexión hembra. Según muestra la figura 8.

ENSAMBLAJE Y AJUSTE

Ajuste del cable del gas

Afloje las dos tuercas del 10mm del cable del gas en la tapa del ventilador.

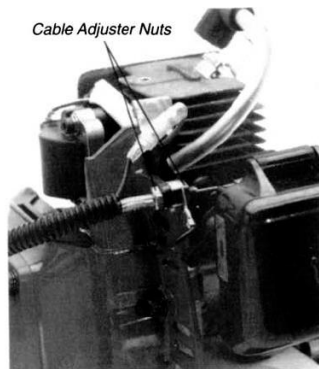

Figure 9

Ajuste el cable del gas con el tensor hasta lograr una holgura en el gatillo de aproximadamente 6 mm.

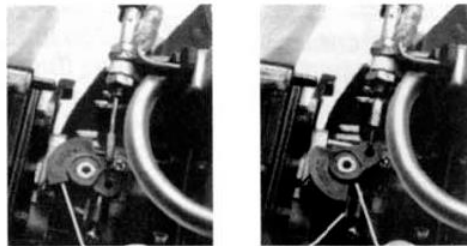

Figure 10

Cuando logre la holgura de los 6 m, apriete las dos tuercas de 10mm del cable del acelerador. Cuando el cable esté correctamente ajustado y el gatillo del gas esté totalmente a fondo, el acelerador contactará con el interruptor de stop en el mando del gas. Ver fig. 10

-Vuelva a colocar la tapa del cilindro.

-Vuelva a colocar el capuchón de la bujía.

INSTALACIÓN Y AJUSTE DE LA BARRA Y LA CADENA.

Colocación de la cadena



Advertencia! Nunca intente colocar o cambiar la cadena con el motor en marcha.



Advertencia! La cadena está muy afilada. Use guantes para no cortar las manos.

-Usar el tubo pequeño de la llave de bujías, saque la tapa del piñón de la cadena (girando la tuerca en sentido contrario a las agujas del reloj).

-Coloque la barra sobre su guía ajustándola al perno en la cabeza de corte. Alinee la barra introduciendo el perno tensor en el agujero de esta.

-Coloque la cadena introduciendo sus guías en el canal de la barra y al mismo tiempo conectándola con el piñón de la misma. Asegúrese que el sentido de corte de la cadena es el correcto, tal como se puede ver en la fig. 11. Si le resulta difícil la instalación de la cadena o si la cadena está demasiado tensa, vea la sección "ajuste de cadena" en la página siguiente.

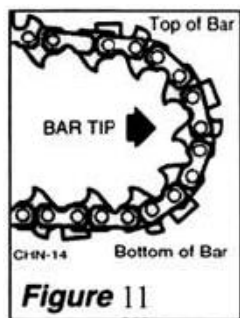

Nunca trabaje con la podadora si no tiene instalada la tapa de la cadena.

-Coloque la tapa de la cadena sobre la barra. Coloque la tuerca en el espárrago y apriétela solamente presionando con los dedos.

Ajuste de la cadena



Advertencia! Nunca intente instalar, cambiar o ajustar la cadena con el motor en marcha.



Advertencia! La cadena está muy afilada. Use guantes protectores cuando la manipule para evitar cortes.

PRECAUCION! Una cadena floja puede salirse de la guía de la barra, estropeando la cadena y al resto del equipo. Asegúrese siempre de que la cadena está perfectamente ajustada. Revísela más a menudo cuando la ha colocado nueva.

Importante! El ajuste correcto de la cadena es fundamental para conseguir el máximo rendimiento, la larga vida de la misma y sobre todo para la seguridad del operario. Inspeccione siempre la tensión de la cadena antes de trabajar con su podadora.

-Coloque la podadora sobre una superficie limpia y lisa. (para reajustar la cadena, apague el motor y deje que se enfríe antes de proceder al ajuste)

-Afloje tuerca de tapa de la cadena con la parte delgada de la llave de bujías.

-Tire hacia arriba de la barra izándola por la punta donde va el piñón mientras ajusta el tornillo tensor para ajustar la cadena, girándolo en el sentido de las agujas del reloj.

-Si lo que deseamos es destensarla tenemos que girar el tornillo tensor en sentido contrario a las agujas del reloj.

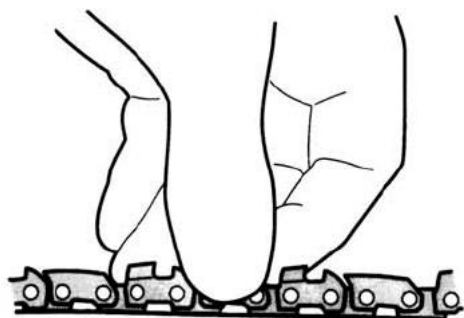

-Tire de la cadena varias veces desde la parte de atrás de la barra hasta la punta de la misma. Esta debe de estar lo máximo tensada posible, pero debe girar perfectamente con la mano. Vea fig. 12

Figure 12

- Apriete de nuevo la tuerca de la tapa de la cadena mientras iza la espada tirando de su punta hacia arriba.
- Inspeccione la cadena para asegurarse si está todo correcto. La cadena debe estar suficientemente apretada pero debe moverse con la mano.

Engrase de la cadena



ADVERTENCIA! Nunca llene el depósito de aceite ni ajuste el engrase con el motor en marcha.

Importante! La duración de la cadena y de la barra, se verá afectada por la calidad del aceite de lubricación. Usando un lubricante de calidad superior, ayudará a prolongar la duración de la barra y la cadena. En tiempo frío, mezcle el aceite de la barra y de la cadena a partes iguales de queroseno.

Llenado del depósito de aceite.

NOTA: El depósito de aceite tiene una capacidad suficiente para un tiempo de utilización de la máquina de 40 minutos. (Cuando ajuste el engrase, tenga en cuenta de que un depósito de aceite debe durar lo mismo que un depósito de gasolina, con el fin de repostar ambos a la vez).

-Coloque la podadora sobre una superficie limpia y lisa con el tapón del depósito hacia arriba. Limpie la zona alrededor del cuello del tapón y asegúrese de que no tenga suciedad.

-Quite el tapón del aceite y llene el depósito con aceite de barra y calidad. Luego vuelva a colocar el tapón.

-Limpie con un trapo el aceite derramado antes de volver a encender la máquina.

Ajuste del caudal del engrase

PRECAUCION! Si aumentamos el caudal del aceite, este se consumirá antes, por lo tanto esto requiere revisar mas a menudo el depósito del aceite. Para tener suficiente engrase, será necesario revisar el nivel de aceite mas a menudo de lo que tardamos en repostar gasolina.

La barra y la cadena se engrasan automáticamente mediante una bomba que funciona cada vez que gira la cadena. La bomba se ensambla en la fábrica para que tenga un caudal mínimo, pero puede ser ajustada posteriormente. Un incremento temporal en el caudal de aceite es aconsejable para cortar madera especialmente dura o para cortar madera con muchos nudos.

Ajuste la bomba de la siguiente manera:

-Pare el motor y asegúrese que el interruptor de stop está en posición "stop".

-Coloque la máquina de lado con el depósito de aceite hacia arriba.

PRECAUCIÓN! El ajuste del tornillo del caudal del aceite debe ser presionado levemente para girar. Si no se hace con suficiente precaución podemos dañar el tornillo e incluso la bomba.

-Con un destornillador, empuje el tornillo y gírelo para aumentar o disminuir el caudal de la bomba. Si giramos en el sentido de las agujas del reloj, disminuimos. Si giramos en el sentido contrario a las agujas del reloj, aumentamos el caudal.

CARBURANTE DEL MOTOR

Mezcla del carburante

Precución! Este motor está preparado para funcionar con una mezcla 25:1, consistente en 25 partes de gasolina y una parte de aceite de dos tiempos.

Algunas gasolinas contienen alcohol como oxigenante. Los carburantes oxigenados pueden elevar excesivamente la temperatura del motor. Bajo ciertas condiciones los carburantes a base de alcohol, también pueden reducir las cualidades del aceite de la mezcla. Nunca use ningún carburante con mas de un 10% de alcohol.

Los aceites genéricos y algunos aceites de fueraborda no son la mejor opción para este tipo de motores de 2 tiempos y no deben ser usados. Use aceite de mezcla de dos tiempos de marcas conocidas por su alta calidad.

-Use solamente gasolina nueva y limpia y con un octanage superior a 87 octanos.

-Mezcle gasolina con aceite 2T en una proporción 25:1

IMPORTANTE: Mezcle sola la cantidad que vaya a usar en un corto período de tiempo. La gasolina, pasado un tiempo, se deteriora y pierde sus propiedades.

Llenado del depósito de combustible



ADVERTENCIA! Minimice siempre el riesgo de fuego cuando manipule gasolina.

-No reposte nunca con el motor de su podadora caliente. Deje que enfríe.

-Límpie con un trapo todo el carburante derramado y separe la máquina al menos tres metros del punto donde haya repostado antes de volver a encender la máquina.

-Nunca fume ni encienda fuego cerca de la podadora o de combustibles.

-Nunca coloque ningún material inflamable cerca del tubo de escape de su podadora.

-Nunca encienda el motor sin el tubo de escape ni su protector antichispas colocado y en perfecto funcionamiento.

-Nunca maneje la máquina sin estar seguro que los tubos del combustible están en perfecto estado y que no tienen fugas.

-Coloque la podadora sobre una superficie nivelada.

-Limpie de suciedad y residuos alrededor de la tapa del depósito de combustible.

-Quite la tapa del depósito de combustible y llene el depósito con mezcla nueva y limpia.

-Coloque y apriete debidamente la tapa del depósito del combustible.

-Limpie con un paño cualquier combustible derramado sobre el motor antes de volver a encender la máquina.

PUESTA EN MARCHA DEL MOTOR



ADVERTENCIA!

Antes de encender la máquina, asegúrese de que el accesorio de corte está lejos de personas, mascotas o cosas. La podadora puede girar inesperadamente durante su puesta en marcha.



Figure 14

PRECAUCIÓN! Nunca ponga en marcha la podadora si no tiene debidamente acoplada la cabeza de corte.

Coloque la máquina en el suelo, asegurándose de que sea un lugar estable y de que la cabeza de corte está alejada de cualquier persona, animal o cosa que pueda dañar. Sujete la máquina con su mano izquierda y tire del tirador de arranque con la mano derecha. Ver fig. 14

PRECAUCIÓN! El sistema de arranque puede ser dañado si no lo manipulamos convenientemente.

-Tire del tirador unos 10 cms. hasta que sienta presión en el y después de un tirón seco.

-Nunca tire hasta el final del recorrido del cordel de arranque.

-Devuelva el tirador, haya arrancado el motor o no, a su posición inicial lentamente.

Cuando el motor arranca o simplemente intenta arrancar: abrir el aire moviendo la palanca a la posición "open"



ADVERTENCIA!

La cadena del accesorio de corte empieza a girar en el momento que arranca el motor.

Si el motor se apaga, repita la operación pero ya con la palanca del aire en posición "open" (abierto).

Cuando el motor arranque, deje que gire durante un momento dando unos pequeños acelerones o bien dejando durante 20-30 segundos el acelerador en posición de arranque, osea, ligeramente acelerado.

Si el motor no arranca: Si el motor sigue sin arrancar después de intentarlo varias veces, puede estar ahogado. Entonces proceda de la siguiente manera:

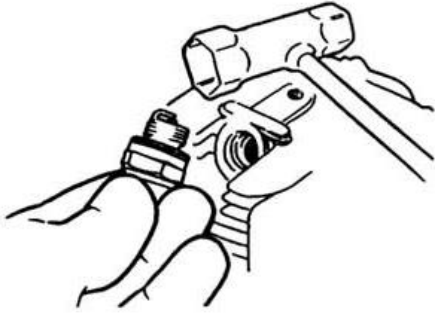

Figure 15

serios daños al motor.

Desconecte el capuchón de bujía y entonces, utilizando la llave desenrrósquela y sáquela (girándola en sentido contrario a las agujas del reloj) ver fig. 15. Entonces si está húmeda, séquela.

-Abra el aire (fig 31) acelere al máximo y después tire del tirador de arranque varias veces con el fin de que pueda expulsar el exceso de gasolina que tenga dentro de la cámara de combustión.

PRECAUCIÓN! La incorrecta colocación de la bujía, puede provocar

-Coloque de nuevo la bujía, girándola en el sentido de las agujas del reloj y apriétela firmemente.

-Repita la operación de encendido, dejando el mando del aire en la posición de abierto.

-Si el motor sigue sin arrancar, ver la sección "resolución de problemas" en este mismo manual.

Apagado del motor



ADVERTENCIA! La cadena de la cabeza de corte, puede seguir girando por unos momentos, después de haber apagado el motor.

-Enfrie el motor, dejándolo al ralentí durante dos o tres minutos.

-Posteriormente deslice el interruptor de apagado a la posición "0" o "stop".

Ajuste del carburador



ADVERTENCIA! Cuando el motor está al ralentí la cadena de la cabeza de corte tiene que estar parada. Si no ocurriese así, hágalo revisar.

El motor debe volver al ralentí siempre que soltemos el mando del acelerador. El ralentí es ajustable y debe estar lo suficientemente bajo como para permitir que el embrague desconecte el giro de la cadena de la cabeza de corte.

Revise y ajuste el ralentí

-Encienda el motor y déjelo funcionar durante dos o tres minutos para permitirle alcanzar un mínimo de temperatura.

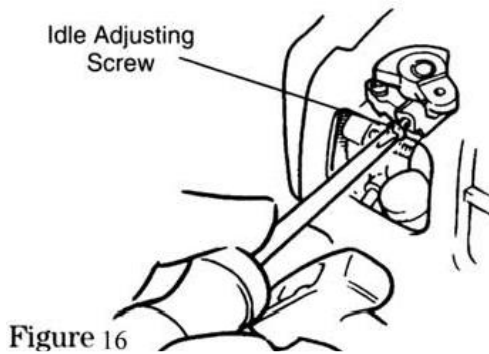

-Si la cadena gira estando al ralentí, es necesario reducir el mismo ajustando el tornillo en sentido contrario a las agujas del reloj (ver fig.16)

-Si el motor tiene el ralentí tan bajo que se apaga, súbalo girando el tornillo en sentido de las agujas del reloj.

Operaciones de seguridad

Esta máquina está diseñada especialmente para cortar ramas.

Nunca utilice esta máquina para ningún otro fin. Nunca trate de cortar piedras, metales, plásticos ni ningún otro objeto duro.

Usándola para otros fines que no sea cortar ramas, puede dañar la máquina o causar serios daños.

Preparativos

-Use ropa y equipo adecuados y con protectores "sección de seguridad"

-Elija la mejor y mas segura posición de trabajo, para evitar la caída de objetos como ramas, etc.

-Encienda el motor.

-Coloque el correaje.

Nunca se coloque directamente debajo de la rama que esté cortando. Sea cauteloso y tenga cuidado de las ramas que se puedan caer. Tenga en cuenta que una rama puede rebotar contra el suelo y causarle daños.

Secuencia de corte

Para que las ramas caigan libremente, se debe empezar cortando las mas bajas y continuar hacia arriba. Corte las mas gruesas en varios trozos, de manera que puedan ser controlables.

Posición de trabajo

Sujete el asa con la mano derecha y con la mano izquierda agarre el tubo a la altura del acelerador. Su brazo izquierdo debe estar extendido y adoptando una posición cómoda.

La barra debe estar siempre sujeta adoptando un ángulo de 60º o menos.

Aplicaciones mas comunes



Corte estandar: El ángulo mas conveniente para trabajar es de 60 grados, pero se puede utilizar cualquier otro, dependiendo del trabajo a realizar.

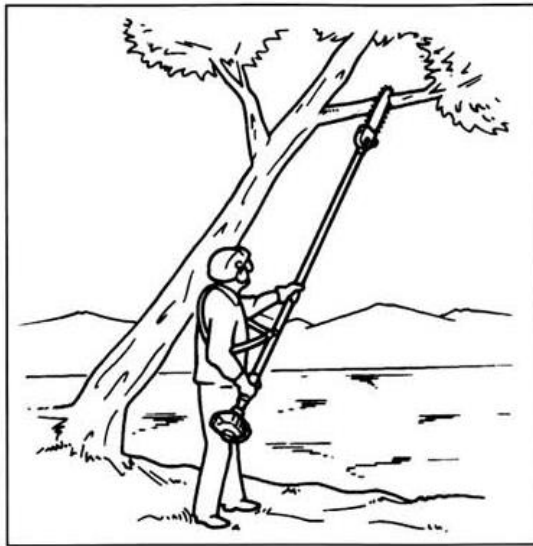

Corte sobre obstáculos

Gracias al largo alcance de la máquina, es posible podar ramas que están sobre obstáculos (por ejemplo rios o lagos).

En este caso, el ángulo depende de la posición de la rama.

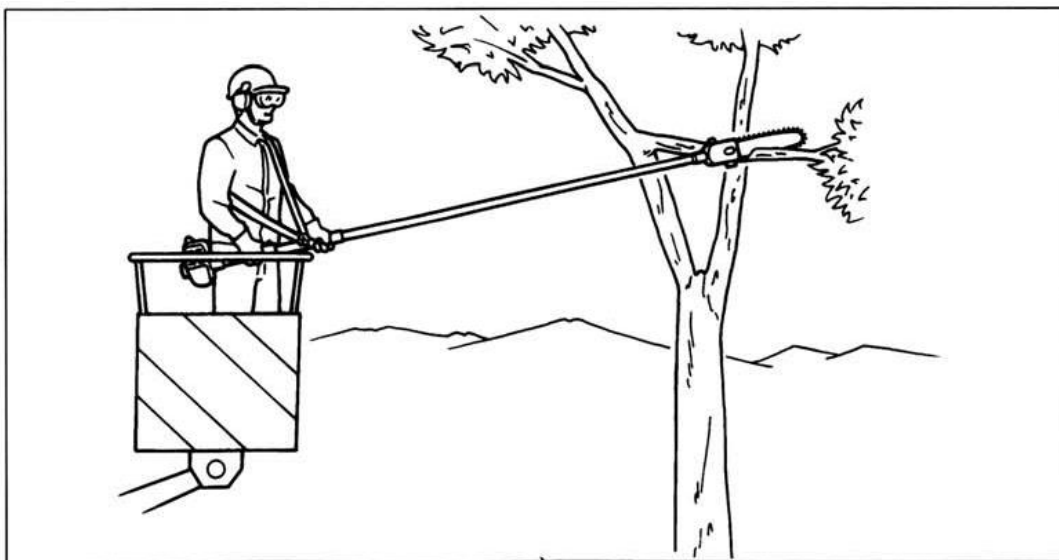

Cortar sobre una plataforma

El largo alcance de su podadora, permite realizar cortes desde una plataforma y sin dañar las demás ramas. El ángulo de corte, en este caso, depende de la posición de la rama.

Técnicas de trabajo

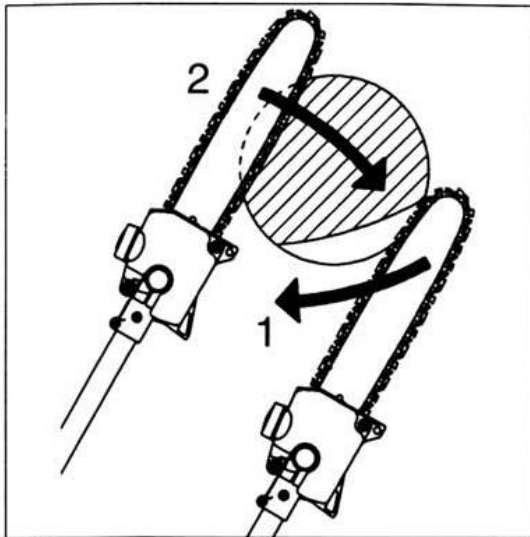

Corte de ramas gruesas

Cuando cortamos ramas gruesas, haga primero un pequeño corte en la parte inferior de la rama y después corte hasta el final, haciéndolo de arriba abajo. Ver el dibujo.

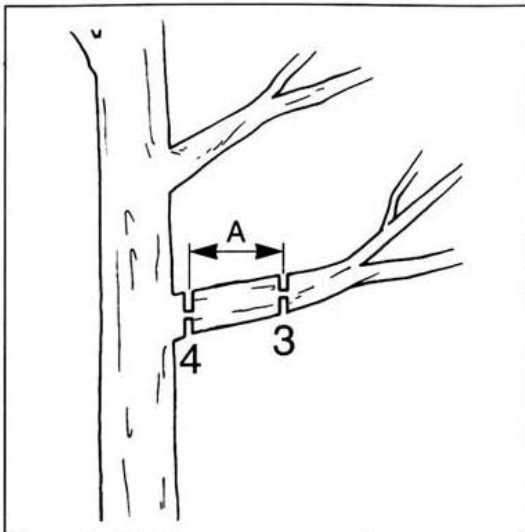

Troceado de ramas gruesas

Si el grueso de una rama es de más de 10 cms., primero debe cortarla a una distancia de 25 cms del tronco (posición 3 del dibujo). Cuando esté en el suelo, sáquela del lugar y proceda a cortar el resto de la rama a ras del tronco (posición 4 del dibujo). Como en el caso anterior, primero debe hacer un corte en la parte inferior y seguidamente proceda a finalizar el corte de arriba abajo.

Mantenimiento general



ADVERTENCIA!

Antes de llevar a cabo cualquier operación de mantenimiento, reparación o limpieza en la máquina, asegúrese de que el motor y la cadena del cabezal de corte, están completamente paradas. Desconecte el cable de la bujía antes de iniciar el trabajo de mantenimiento.



ADVERTENCIA!

No utilizar recambios originales, puede hacer que su máquina tenga problemas y causarle daños incluso personales.

Escape



ADVERTENCIA!

Trabajar con la podadora sin el tubo de escape o este en malas condiciones, provoca mucho ruido con el consiguiente daño auditivo además de graves averías al motor.

La máquina nunca debe trabajar sin el protector de chispas o sin el tubo de escape. Asegúrese que el tubo de escape está en buenas condiciones y bien ajustado. Un tubo de escape dañado es un peligro e incluso puede causar daños auditivos.

Bujía

Mantenga la bujía y su cable apretados y limpios.

Mantenimiento diario

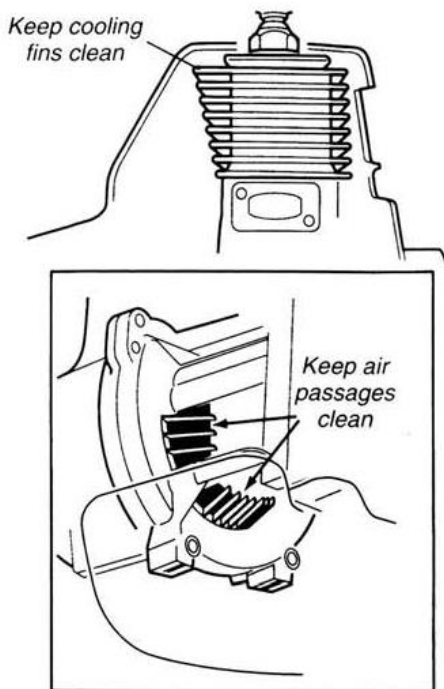

Figure 17

Antes de cada día de trabajo, lleve a cabo lo siguiente:

-Saque toda la suciedad y residuos del motor. Revise las aletas de refrigeración del cilindro y desatásquelas si es necesario. (ver fig. 17).

-Quite cuidadosamente cualquier residuo o suciedad que pueda tener en el tubo de escape o en el depósito de gasolina. La acumulación de suciedad en estas zonas, puede provocar sobrecalentamiento del motor, fuego o desgaste prematuro.

-Revise si falta algún tornillo o si alguno puede estar flojo. Asegúrese de que la cabeza de corte está libre de residuos y todo apretado convenientemente.

-Revise la máquina completa por pérdidas de combustible o de aceite.

-Asegúrese que están apretados todos los tornillos, tuercas y arandelas (excepto los tornillos de reglaje del carburador).

Mantenimiento cada 10 horas de trabajo

PRECAUCION!

No trabaje con la máquina si el elemento del filtro del aire está sucio o si está mojado o húmedo.

Cada 10 horas de trabajo

(mas frecuentemente si trabajamos en condiciones de suciedad o alto grado de polvo): Quite el elemento del filtro del aire de su alojamiento y límpielo utilizando agua y jabón. Aclárelo y séquelo cuidadosamente. Añádale unas gotas de aceite y haga que quede todo suavemente impregnado, entonces colóquelo de nuevo en su alojamiento.

Mantenimiento cada 10/15 horas de trabajo

PRECAUCION! Antes de quitar la bujía, limpie perfectamente toda la zona del motor cercana a la misma, para evitar que se introduzca suciedad y polvo en el interior del motor.



Cada 10/15 horas de trabajo

Saque y limpie la bujía, (ver figura 18). Ajuste la separación de los electrodos (entre 0,6 y 0,7 mm)



figura 18

Mantenimiento cada 50 horas de trabajo

(Mas frecuentemente si las condiciones de trabajo son de extrema suciedad o polvo)

- Quite y limpie la tapa del cilindro y limpie de suciedad y residuos las aletas de refrigeración del cilindro.
- Saque la tapa de la cadena e inspeccionela y límpiela de suciedad y residuos. Revise también el posible desgaste que pueda tener. Saque la barra y límpie el canal por donde circula la cadena. Si la punta de la barra está excesivamente gastada, coloque una nueva.

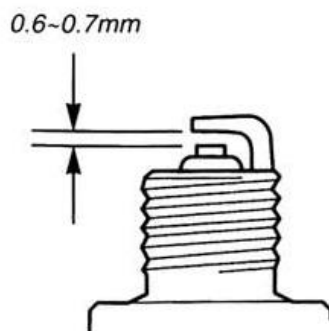
Lubricación y engrase de la cabeza de corte. Primero debe sacar la cabeza de corte de la punta del tubo, tal y como sigue:

- Afloje el tornillo de la abrazadera de la cabeza de corte.
- Quite el tornillo de la cabeza de corte.
- Deslice la cabeza de corte fuera del tubo.

Usando una bomba de engrase, introduzca en el interior de la cabeza de corte una cantidad de grasa aproximada de 10 gramos hasta que vea que la grasa vieja haya salido de la cabeza de corte por el agujero del tornillo. Limpie el exceso de grasa, monte de nuevo el tornillo de la cabeza de corte y posteriormente esta en el tubo.

Limpieza del filtro de combustible

PRECAUCION! Asegúrese de que no agujerea los tubos de gasolina con el gancho de alambre.

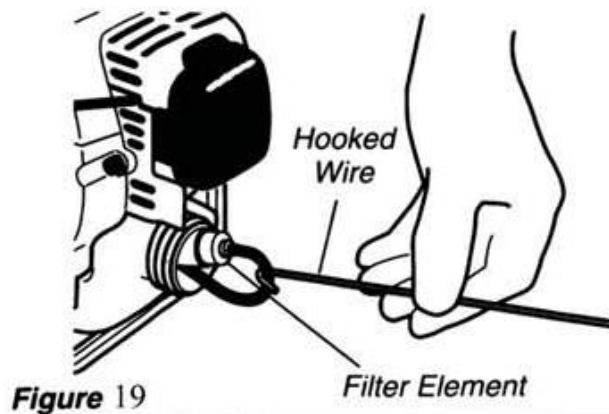

-Con un gancho de alambre, saque el filtro de gasolina del interior del depósito (fig. 19). Revíselo y límpielo. Sustitúyalo por uno nuevo si así lo necesita. Antes de volver a colocar el filtro, revise el tubo de gasolina. Si lo encuentra dañado o deteriorado, haga que un técnico se lo reemplace.

Almacenaje durante un largo tiempo

Cuando no vaya a usar la máquina durante 30 días o más, siga las siguientes recomendaciones para almacenarla debidamente:

-Limpie cuidadosamente el exterior de la máquina y aplique una capa fina de aceite a todas las superficies metálicas.

PRECAUCION! Si queda gasolina en el interior del carburador por largos períodos de tiempo, puede causar graves averías en el mismo.

-Vacíe la gasolina del depósito. Posteriormente encienda la máquina y déjela trabajar hasta que se vacíe toda la gasolina que pueda tener en los tubos y en el carburador.

-Saque la bujía e introduzca aproximadamente 3 cm³. de aceite en el interior del cilindro y tire un par de veces del arranque con el fin que se distribuya el aceite por el interior de la cámara de combustible. Posteriormente vuelva a colocar la bujía en su sitio.

-Antes de almacenar la máquina, revísela completamente y si tuviese alguna pieza en mal estado, sustitúyala por una nueva.

-Saque el elemento filtrante del filtro del aire, límpielo e imprégnelo ligeramente con un poco de aceite (tal como hemos explicado anteriormente). Colóquelo posteriormente.

-Almacene su máquina en un lugar seco y limpio.