



# SR1Z 80 (3+1)



CE

# MANUAL DEL USUARIO

## ÍNDICE

- 1 INSTRUCCIONES DE SEGURIDAD
- 2 COLOCACIÓN PLACAS DE SEGURIDAD  
Colocación marcado CE
- 3 IDENTIFICACIÓN DE LOS COMPONENTES
- 4 COMPROBACIONES PREVIAS A LA PUESTA EN SERVICIO
- 5 PUESTA EN MARCHA MOTOR  
Funcionamiento en grandes altitudes
- 6 FUNCIONAMIENTO DE LA MOTOAZADA
- 7 PARADA MOTOR
- 8 MANTENIMIENTO
- 9 TRANSPORTE / ALMACENAMIENTO
- 10 PROBLEMAS: CAUSAS Y REMEDIOS
- 11 ESPECIFICACIONES TÉCNICAS

Este manual presenta el funcionamiento y el mantenimiento de la motoazada. Todas las informaciones aquí presentadas se refieren a la versión más reciente del producto y son las disponibles en el momento de su aprobación para pasar a imprenta. Nos reservamos la facultad de aportar modificaciones en cualquier momento sin previo aviso ni obligación de ningún tipo.

Ninguna parte de la presente publicación puede ser reproducida sin previa autorización por escrito.

Este manual debe ser considerado como parte integrante de la motoazada y debe acompañarla también en caso de venta a un nuevo propietario.

Prestar particular atención a las frases precedidas por los siguientes mensajes:

**ATENCIÓN** indica una fuerte probabilidad de grave lesión personal o de peligro de muerte si no se respetan las instrucciones.

**ADVERTENCIA** indica una probabilidad de lesión personal o de daños a las cosas si no se respetan las instrucciones.

**NOTA** comunica informaciones útiles

En caso de problemas o de preguntas referentes a la motoazada, se ruega dirigirse al revendedor autorizado.

**ATENCIÓN** La motoazada ha sido proyectada para un funcionamiento con total seguridad si es utilizada conforme a las instrucciones de uso. Por tanto se invita a leer y entender el manual para el usuario antes de poner la máquina en marcha, esto para evitar cualquier peligro de lesión personal o de daños materiales.

La ilustración puede variar según el modelo de que se trate.

## 1 INSTRUCCIONES DE SEGURIDAD

### ATENCIÓN

Para un funcionamiento en completa seguridad.

Para su seguridad personal y la de terceros, ajustarse a las siguientes precauciones:

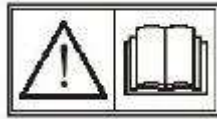

Esta motozadora ha sido diseñada para un funcionamiento con total seguridad si es utilizada conforme a las instrucciones de uso.

Por tanto se invita a leer y entender el manual para el usuario antes de poner la máquina en marcha, esto para evitar cualquier peligro de lesión personal o de daños materiales.



Los gases de escape contienen monóxido de carbono. No poner en marcha la motozadora en un lugar cerrado. Comprobar que el área de trabajo esté adecuadamente ventilada. Si se pone en marcha en un lugar cerrado, cabe prever una adecuada ventilación de seguridad.



- El rotabator giratorio está afilado y gira a alta velocidad. El contacto accidental puede causar lesiones graves.
- Mantener las extremidades superiores e inferiores del cuerpo lejos de los elementos de la máquina cuando el motor está en marcha.
- Parar el motor y desembragar antes de efectuar cualquier operación de inspección o mantenimiento y en todas las veces que el operador se aleja de la máquina.
- Desenchufar la pipa de la bujía para impedir una puesta en marcha accidental. Llevar guantes protectores pesados para proteger las manos de los elementos afilados durante las operaciones de limpieza, inspección o sustitución.
- Dados los valores muy altos de ruido y vibraciones transmitidas al operador, es obligatorio protegerse con dispositivos adecuados de protección individual para ambos riesgos y programar pausas adecuadas entre las fases de trabajo.

### Responsabilidad del operador

- Mantener la motoazada en buenas condiciones de funcionamiento, en caso contrario pueden producirse lesiones personales. Nunca manipular las regulaciones de la máquina.
- Comprobar que los dispositivos de seguridad estén en función y que estén puestas las placas de aviso de peligro.
- Comprobar que las protecciones (cárter rotor, cárter puesta en marcha auto enrollable) estén correctamente colocadas.
- Aprender como parar el motor y los elementos afilados en caso de emergencia. Conocer la función de todos los mandos.
- Hay que sujetar fuerte el manillar ya que tiende a levantarse en el momento de embragar.
- El uso de la máquina por parte de personas que no hayan tenido la oportuna formación puede ser causa de lesiones personales graves.
- Llevar calzados protectores cerrados y robustos, evitando manejar la máquina con pies desnudos o con calzados abiertos o sandalias
- No llevar vestimenta suelta que pueda quedar atrapada en las partes en movimiento de la máquina
- El operador debe estar siempre muy atento. No utilizar la motoazada si se está cansado, enfermo, ni después de tomar bebidas alcohólicas.
- No permitir que personas o animales se acerquen al área de trabajo. El operador es responsable de los daños causados a personas, cosas, animales.
- Comprobar que el espolón esté colocado y ajustado correctamente.
- Poner particular atención al trabajar en terrenos difíciles (pedregales o muy duros).
- Caminar, nunca correr con la máquina.

### Seguridad para los niños

- Prestar mucha atención y apagar la motoazada si niños se acercan al área de trabajo.
- Se prohíbe que niños utilicen la motoazada, también bajo la supervisión de un adulto.

### Peligro de disparo accidental de objetos

Los objetos golpeados por las cuchillas giratorias pueden salir disparados con mucha fuerza, causando lesiones personales

- Antes de efectuar operaciones de roturación, limpiar el área de palos, piedras grandes, cables, trozos de vidrio, etc.

Roturar sólo durante las horas diurnas.

Los objetos lanzados por las cuchillas gastadas o estropeadas pueden causar graves lesiones. Comprobar siempre sus condiciones antes de acometer el trabajo

### Peligro de incendio o de quemaduras

La gasolina es sumamente inflamable y los vapores son potencialmente explosivos. Prestar la máxima atención durante su manejo.

Mantener la gasolina fuera del alcance de los niños y conservada en envases adecuados.

- El abastecimiento de carburante debe efectuarse en sitios bien ventilados y con el motor apagado.
- Esperar que el motor se enfríe. Los vapores o las fugas de combustible son potencialmente explosivos.
- El motor y el sistema de escape se calientan durante el funcionamiento y su temperatura se mantiene alta por un cierto periodo después de apagar la máquina. El contacto con los componentes calientes del motor puede causar quemaduras y peligro de explosión.
- No tocar el motor caliente ni el sistema de escape
- Dejar enfriar el motor antes de efectuar operaciones de mantenimiento en la motoazada o antes de guardarla en un lugar cerrado.

### **Peligro de envenenamiento por monóxido de carbono**

Los gases de escape contienen monóxido de carbono, un gas incoloro e inodoro. Su inhalación puede provocar desmayos con consecuencias también mortales. En caso de funcionamiento en una zona cercada o parcialmente cerrada, el aire que se respira puede presentar altas concentraciones de gases de escape nocivos. Prever una adecuada ventilación.

### **Utilización en terrenos con pendiente**

- Cuando se roturan terrenos abruptos, el depósito del carburante debe estar lleno por menos de la mitad para reducir el riesgo de derrames.
- Trabajar en dirección transversal con respecto a la pendiente (con intervalos iguales de espacio) en lugar que paralelamente a la misma
- Prestar la máxima atención cuando se cambia de dirección con la motoazada en pendiente.
- No utilizar la motoazada en terrenos con pendientes mayores que 10°
- La inclinación máxima de seguridad es meramente indicativa y debe determinarse según el tipo de herramienta que se utilice. Antes de ponerla en marcha, comprobar que la motoazada esté en buenas condiciones y que no haya sufrido daños. Prestar la máxima atención durante el accionamiento de la motoazada en los declives de un cerro; esto para la propia y ajena seguridad.
- Siempre asegurarse de sus propias bases de apoyo cuando se trabaja en los declives.

## **2 COLOCACIÓN PLACAS DE SEGURIDAD**

Estas placas avisan sobre los potenciales peligros que pueden causar lesiones graves. Leer detenidamente las placas, las notas y las precauciones de seguridad presentadas en este manual.

Si una placa se desprende o se lee con dificultad, contactar con el revendedor para su sustitución.



**ATENCIÓN leer atentamente**  
Leer atentamente las instrucciones antes de utilizar el motor.



**PELIGRO explosión**  
Llenar siempre el depósito de combustible y/o añadir aceite siempre con el motor parado. No llenar demasiado el depósito para evitar que el combustible se salga. No poner en marcha el motor cerca de material inflamable, como gasoil o gasolina que son altamente explosivos.



**PELIGRO superficies calientes**  
No tocar el motor o piezas calientes cuando esté funcionando o poco después de su parada. El tubo de escape de los gases de combustión toma altas temperaturas. No quitar las protecciones que pudieran tener dichas piezas.



Peligro partes afiladas



**PELIGRO intoxicación**  
No operar con el motor en ambientes cerrados sin ventilación como garajes, túneles, canteras, ... Mantener el tubo de escape completamente libre de cuerpos extraños. Durante el funcionamiento se genera monóxido de carbono gas muy tóxico, inodoro e incoloro que puede provocar fuertes náuseas, desmayo y, en algunos casos la muerte.

## COLOCACIÓN MARCADO CE

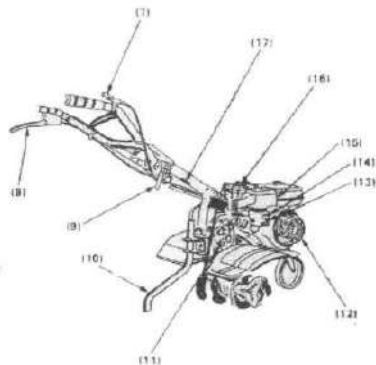
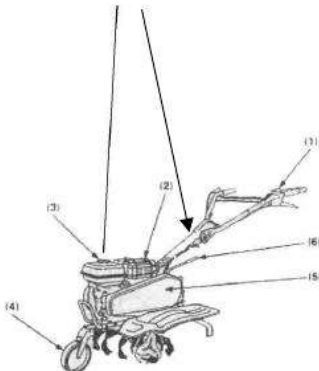

### 3 IDENTIFICACIÓN DE LOS COMPONENTES

- 1 INTERRUPTOR MOTOR
- 2 SILENCIADOR
- 3 DEPÓSITO CARBURANTE
- 4 RUEDA DELANTERA
- 5 CÁRTER CORREA
- 6 PALANCA DE MARCHAS
- 7 MANDO GAS
- 8 EMBRAGUE
- 9 REGULACIÓN ALTURA MANILLAR
- 10 BARRA DE ARRASTRE
- 11 TAPÓN LLENADO ACEITE DE LA TRANSMISIÓN
- 12 ARRANCADOR AUTOENROLLADOR
- 13 VÁLVULA CARBURANTE
- 14 MANDO AIRE
- 15 FILTRO AIRE
- 16 BUJÍA
- 17 N. SERIE BASTIDOR

### 4 COMPROBACIONES PREVIAS A LA PUESTA EN SERVICIO

#### 1. Aceite motor

ADVERTENCIA: Poner en marcha el motor con un nivel bajo del aceite puede causar graves daños al motor.

1. Quitar el tapón de llenado del aceite y limpiar la varilla del nivel
2. Insertar la varilla del nivel en el manguito, sin darle la vuelta
3. Si el nivel es bajo, restablecerlo con el aceite aconsejado.

Utilizar aceite para motores de 4 tiempos de primera calidad, con alto poder detergente, certificado para satisfacer o superar los requisitos de las casas automovilísticas americanas para la Clasificación Servicio API SG, SF

ADVERTENCIA: El uso de aceite para motor de dos tiempos o de aceite sin poder detergente puede menguar la duración del motor.

Se aconseja el aceite SAE 10W-30 para uso genérico con todas las temperaturas. Otros aceites con las viscosidades indicadas en la tabla pueden utilizarse cuando las temperaturas medias en la zona donde se trabaja entran en los rangos indicados.

- 1 AGUJERO LLENADO ACEITE
- 2 NIVEL MÁXIMO
- 3 NIVEL MÍNIMO

Temperatura ambiente

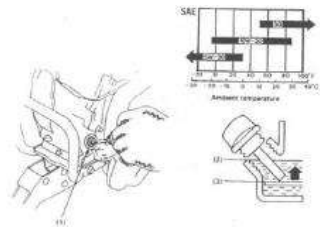

## 2 ACEITE DE LA TRANSMISIÓN

Colocar la motoazada en un plano horizontal y quitar el tapón de llenado del aceite. El nivel del aceite debería coincidir con el margen inferior del agujero de llenado del aceite. Añadir aceite para motores de buena calidad si el nivel es bajo.

### 1 AGUJERO LLENADO ACEITE

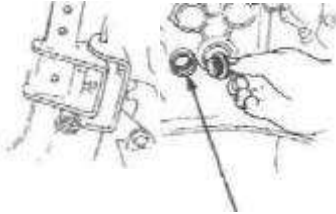

## 3 FILTRO AIRE

Eliminar la suciedad y las eventuales partículas que puedan atascar

### 1 ELEMENTOS

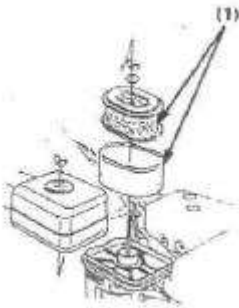

## 4 CARBURANTE

Utilizar sólo gasolina sin plomo para automóviles

No utilizar nunca mezcla de petróleo/gasolina ni gasolina sucia. No introducir suciedad, polvo o agua en el depósito del carburante.

ADVERTENCIA: no llenar más allá de la raya roja de nivel

- La gasolina es sumamente inflamable y explosiva en determinadas condiciones
- El abastecimiento de carburante debe efectuarse en un lugar bien ventilado y con el motor apagado. No fumar ni producir llamas o chispas en el lugar donde se efectúe el abastecimiento de carburante o donde se guarde dicha sustancia.
- No sobrepasar el nivel máximo de llenado del depósito (no debe haber presente carburante en el manguito).
- Terminado el llenado, comprobar que el tapón del depósito esté perfectamente cerrado.



- Prestar atención durante el abastecimiento. Los derrames de gasolina y los vapores que genera son inflamables. En caso de derrames, comprobar que el lugar esté seco antes de encender el motor.
- Evitar el contacto prolongado con la piel y la inhalación de los vapores.

MANTENER LEJOS DEL ALCANCE DE LOS NIÑOS

Capacidad máxima del depósito : 2,6 l.

1 RAYA ROJA DE NIVEL

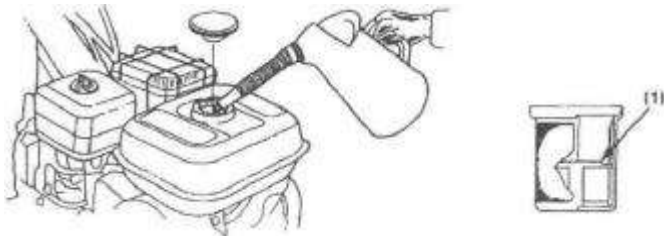

### Gasolinas con contenido alcohólico

Si se opta por utilizar gasolinas que contengan alcohol (gasoil) cabe comprobar que el número de octanos no sea menor que el aconsejado para la motoazada. Existen dos tipos de gasoil: el primero contiene etanol, el segundo metanol. No utilizar gasoil que contenga más del 10% de etanol. No utilizar gasolina que contenga metanol (dimetilo o alcohol metílico) sin disolventes y anti-corrosivos para el metanol, y de todas maneras nunca con más del 5% de metanol.

NOTA:

- Se excluyen de la garantía los daños causados al sistema de carburación o al motor por el uso de carburantes que contengan alcohol. Se desaconseja utilizar carburantes que contengan metanol ya que aún no ha sido demostrada su inocuidad.
- Antes de la compra cabe comprobar que el carburante no contenga alcohol, si contiene cabe saber aproximadamente el tipo y el porcentaje de alcohol presente. Si se notan anomalías de funcionamiento, pasar a un tipo de carburante que no contenga alcohol.

### 5. Accesorios y alargadores

Para instalar accesorios o alargadores en la motoazada hay que ajustarse a las correspondientes instrucciones y en caso de problemas dirigirse al revendedor.

## 5 PUESTA EN MARCHA MOTOR

ATENCIÓN: Al poner en marcha el motor, asegurarse del estado de usura del silenciador y, si es necesario, cambiarlo.

ADVERTENCIA: Al poner en marcha el motor cabe comprobar que el embrague esté

desactivado y que la palanca del cambio de marchas esté en punto muerto, para evitar cualquier movimiento involuntario. Se embraga tirando de la palanca del cambio de marchas, para desembragar se suelta la palanca.

1. Poner en ON la válvula del carburante. Comprobar que el tornillo de vaciado del carburador esté bien apretado.

1 VÁLVULA CARBURANTE

2 ON

3 TORNILLO DE VACIADO DEL CARBURADOR

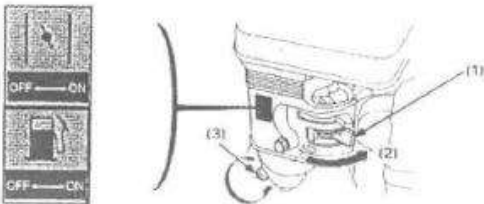

2. Cerrar el mando del aire. NOTA: no hacer esto con el motor caliente o ante altas temperaturas atmosféricas.

1 MANDO AIRE

2 CERRADO

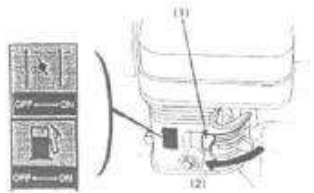

3. Girar el interruptor del motor en ON

1 ON

2 INTERRUPTOR MOTOR

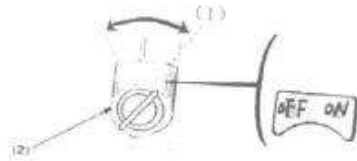

4. Girar la palanca del gas ligeramente hacia la derecha.

1 PALANCA DEL GAS

5. Tirar ligeramente del tirador de puesta en marcha hasta notar una cierta resistencia, seguidamente tirar con fuerza.

ADVERTENCIA: Procurar que, al regresar a su alojamiento, el tirador de puesta en marcha no choque contra el motor. Acompañarlo para evitar daños al sistema de puesta en marcha.

## 1 TIRADOR DE PUESTA EN MARCHA



6. A medida de que el motor se calienta, abrir paulatinamente el mando del aire.

1 MANDO AIRE

2 ABIERTO

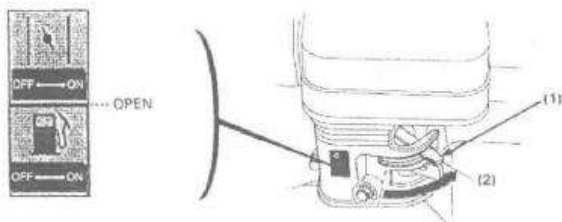

### Funcionamiento en grandes altitudes

En grandes altitudes sobre el nivel del mar la mezcla aire-carburante estándar es demasiado rica.

Aumentan las prestaciones y el consumo de carburante.

Es posible mejorar las prestaciones en las grandes altitudes instalando en el carburador una boquilla para el carburante de diámetro menor y ajustando el tornillo piloto. Si se utiliza siempre la motoazada a altitudes mayores que 1830 m sobre el nivel del mar, dirigirse al revendedor para efectuar las modificaciones necesarias en el carburador.

También con boquilla adecuada para el carburador, la potencia del motor bajará aproximadamente un 3-5% cada vez que se suba aproximadamente 3001 m de altitud. Pero se tendrían reducciones mayores de la potencia si no se aportaran las modificaciones al carburador.

**ADVERTENCIA:** El uso de la motoazada a altitudes menores que aquellas para las cuales el carburador está calibrado puede conllevar prestaciones reducidas, recalentamiento y graves daños al motor debido a una mezcla aire /carburante demasiado pobre.

### 1. Regulación altura manillar

ADVERTENCIA: Antes de efectuar cualquier ajuste, colocar la motoazada sobre una superficie plana para impedir la caída accidental del manillar.

Para ajustar la altura del manillar, aflojar el dispositivo de regulación, seleccionar los agujeros más adecuados y apretar de nuevo.

- 1 DISPOSITIVO DE AJUSTE
- 2.Regulación de profundidad

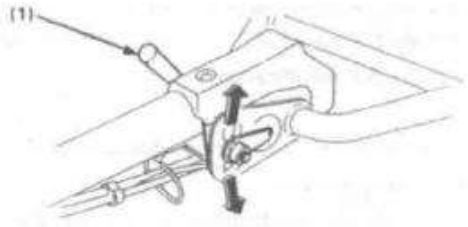

Insertar el enganche en la caja utilizando el perno previsto. La regulación de profundidad puede efectuarse como sigue:  
Quitar el perno y la clavija de bloqueo, aflojar el perno de fijación de la barra de arrastre y deslizar oportunamente la barra hacia arriba o hacia abajo

1. CAJA PORTA HERRAMIENTAS
2. PERNO DE ENGANCHE
3. PASADOR DE BLOQUEO
4. BARRA DE ARRASTRE
5. PERNO

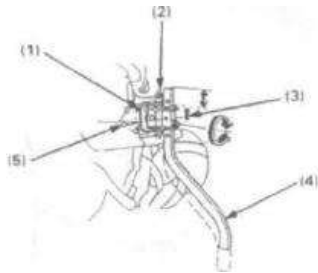

### 3. Accionamiento embrague

El embrague acopla o desacopla la potencia del motor para la transmisión. Cuando se empuja la palanca del embrague, se embraga la marcha y es transmitida la potencia. Apretar la palanca. La fresa empieza a girar.

Cuando se suelta la palanca, el embrague se desacopla y cesa la transmisión de potencia. Al soltar la palanca del embrague, la fresa se para.

ADVERTENCIA: reducir las revoluciones del motor antes de accionar el embrague principal.  
EMBRAGUE  
DESEMBRAGUE

- 1 PALANCA DEL EMBRAGUE
- 2 EMBRAGUE
- 3 DESEMBRAGUE

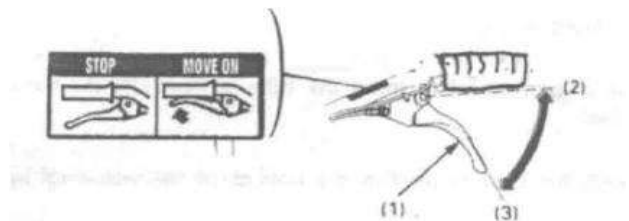

#### 4. Cambio de marchas

La transmisión puede pasar a la segunda marcha adelante. La palanca del cambio debe accionarse conforme a la placa del cambio de marchas.

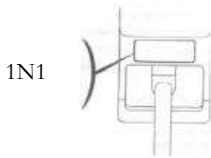

Cambio de marcha:

- 1 Desplazar la palanca del gas todo a la derecha.
- 2 Soltar la palanca del embrague para desembragar
- 3 Desplazar la palanca del cambio en la posición de la marcha deseada.

NOTA: Si la palanca del cambio no embraga la marcha deseada, apretar la palanca del embrague y desplazar ligeramente la motoazada para recolocar los engranajes.

- 4 Apretar la palanca para embragar

#### 5. Uso de una caja porta herramientas

Instalar el enganche en la caja con el perno previsto.

- 1 CAJA PORTA HERRAMIENTAS
- 2 PERNO ENGANCHE

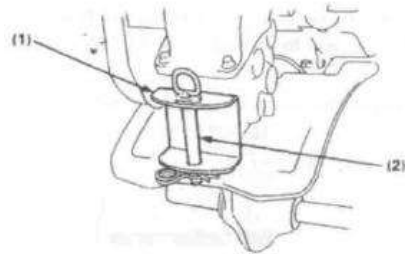

#### 6. Rueda delantera

Utilizar la rueda delantera para desplazar la motoazada por carretera. Subir el manillar y bajar la rueda hasta que toque el suelo.

Cuando se utiliza la motoazada en el campo, subir la rueda para reemplazar el perno de fijación.

- 1 Condición de trabajo en el campo
- 2 Perno de fijación
- 3 Desplazamiento por carretera

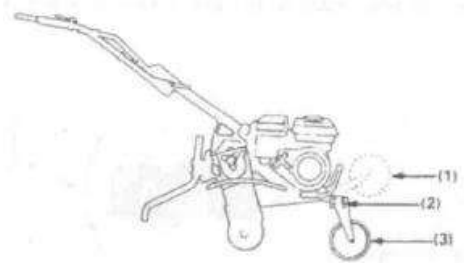

#### 7. Empuñadura manillar

Ajustar la altura del manillar hasta conseguir la posición más cómoda (altura cintura para azado normal). Si la máquina diera tirones para adelante durante el trabajo, apretar el manillar hacia abajo. Si la máquina no avanza, desplazar el manillar hacia arriba.

Vuelta : el método correcto para cambiar de dirección con la máquina en marcha consiste en bajar el manillar para hacer retroceder el centro de gravedad y luego dar la vuelta. Esta operación permite cambiar de dirección con relativa facilidad.

### 8.Ángulo normal de funcionamiento

Bajar ligeramente el manillar de manera que la parte delantera de la máquina suba aproximadamente 6-8°.

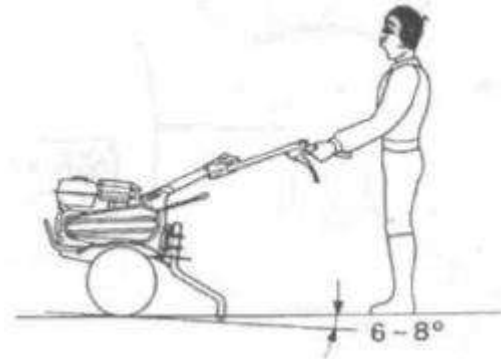

Para la mejor prestación, mantener la máquina con la angulación indicada en la figura durante las operaciones de trabajo.

#### ADVERTENCIAS:

- No utilizar la motoazada con una fresa que tenga un diámetro mayor que 300 mm
- El uso en pendiente puede causar el vuelco de la máquina.
- El uso por parte de personal no capacitado puede causar lesiones graves.
- Llevar calzados protectores cerrados y robustos. La utilización con pies desnudos o con calzados abiertos o sandalias puede aumentar el riesgo de lesiones.
- No utilizar la motoazada por la noche.
- El transporte de la motoazada de un lugar a otro debe efectuarse con dos operadores sin el auxilio de un medio de transporte.
- Si la fresa queda bloqueada por barro, grava, etc., parar inmediatamente el motor y limpiarla en condiciones de seguridad.

Llevar guantes protectores durante las operaciones de limpieza. Antes de la siguiente utilización cabe comprobar que la motoazada no presente signos de daños ni otros funcionamientos anómalos.

**En situaciones de emergencia:**

- Girar en OFF el interruptor del motor

1 OFF

2 INTERRUPTOR MOTOR

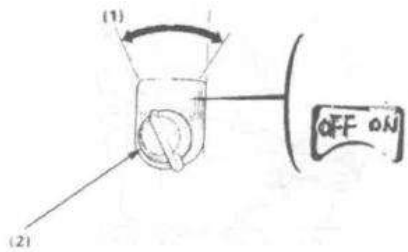

**Durante el uso normal:**

- Soltar la palanca del embrague en la posición DESEMBRAGUE y poner en punto muerto la palanca del cambio de marchas.

1. PALANCA DE MARCHAS

2. DESEMBRAGUE

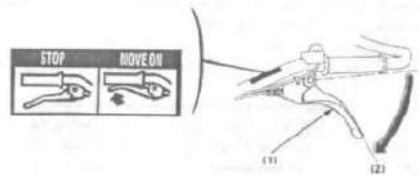

- 1. Girar todo a la derecha la palanca del gas.

1 PALANCA DEL GAS

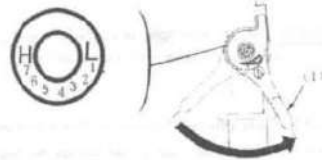

- 2. Girar en OFF el interruptor del motor

1 OFF

2 INTERRUPTOR MOTOR

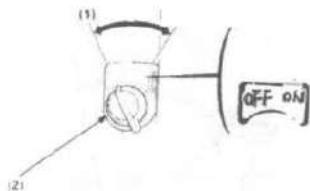

- 3. Girar en OFF la válvula del carburante

1 VÁLVULA CARBURANTE

2 OFF

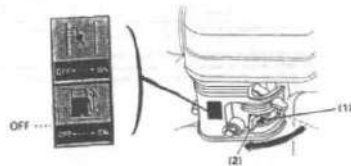

Es importante respetar el programa de mantenimiento a fin de mantener la motoazada en las mejores condiciones de funcionamiento.

**ATENCIÓN** Apagar el motor antes de efectuar cualquier operación. Si el motor debe quedar encendido, comprobar que el lugar esté bien ventilado. Los gases de escape contienen

monóxido de carbono.

ADVERTENCIA: Utilizar sólo repuestos originales 500 o equivalentes. En caso contrario cabe el riesgo de causar daños al motor.

Programa de mantenimiento

PERIODO NORMAL DE MANTENIMIENTO		A diario	Al cabo del primer mes o después de 20 horas	Cada tres meses o cada 50 horas	Cada seis meses o cada 100 horas	Una vez al año o cada 300 horas
Efectuar en el periodo o en el intervalo de horas indicado, según la condición que se presente primero						
Aceite motor	Comprobar nivel					
	Sustituir					
Filtro aire	Comprobar					
	Limpiar			(1)		
Tapón filtro carburante	Limpiar					
Bujía	Limpiar-ajustar					
Aceite de la transmisión	Comprobar nivel					
Juego alzávalvulas	Comprobar-ajustar					(2)
Depósito y filtro carburante	Limpiar					(2)
Cable embrague	Ajustar					
Cable del gas	Ajustar					
Tensión correa	Ajustar					
Sistema de carburación	Comprobar(sustituir si es necesario)	Cada 2 años (2)				

Notas

(1) : efectuar más a menudo el mantenimiento si se utiliza la máquina en lugares polvorientos

(2): Dichas operaciones deben ser efectuadas por un revendedor autorizado, salvo el caso en que el usuario disponga de las herramientas adecuadas y sea un mecánico experto.

Cambio del aceite: Vaciar el aceite con el motor aún caliente para asegurar un vaciado rápido y completo.

1 Quitar el tapón del aceite y vaciar el aceite



2 Llenar con aceite nuevo aconsejado (ver página 9) y seguidamente comprobar el nivel.

Capacidad aceite : 0,6 l.

1 TAPÓN DE VACIADO

2 TAPÓN DEL ACEITE

3 NIVEL MÁXIMO

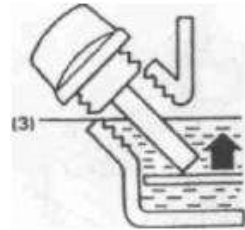
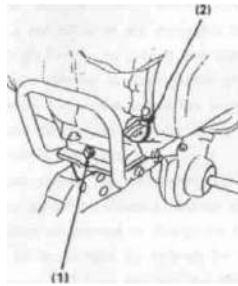

Lavarse las manos con agua y jabón después de manejar aceite viejo.

NOTA: Eliminar los aceites viejos respetando el medio ambiente. Aconsejamos sellarlo en un contenedor a entregar al taller mecánico más próximo. No tirarlo a la basura ni verterlo al suelo.

### 1. Mantenimiento del filtro

Un filtro del aire sucio no permite un buen paso del aire para el carburador. Para evitar funcionamiento anómalos del carburador, efectuar con regularidad el mantenimiento del filtro del aire. El mantenimiento debe ser más frecuente si se trabaja en lugares muy polvorientos.

ATENCIÓN Para limpiar el filtro del aire no utilizar nunca gasolina ni disolventes con bajo punto de inflamabilidad. Pueden producirse explosiones o incendios.

ADVERTENCIA No poner en marcha el motor sin el filtro del aire puesto. Se causaría un rápido desgaste del motor.

1. Quitar la tuerca de palomillas y la tapa del filtro del aire. Quitar los componentes y separarlos. Comprobarlos detenidamente y si presentan daños hay que sustituirlos.
2. Elemento de espuma: limpiar con agua tibia y jabón, aclarar y dejar secar. O bien limpiar con disolvente que tenga un alto punto de inflamabilidad y dejar secar. Sumergirlo en aceite para motor limpio y eliminar el aceite en exceso. El motor, en la fase de arranque, puede producir humo si se deja demasiado aceite en el elemento de espuma.
3. Elemento de papel: sacudirlo con cuidado sobre una superficie dura para eliminar la suciedad o soplarlo con aire comprimido desde el interior hacia el exterior del filtro. No intentar eliminar la suciedad con un cepillo; la suciedad acabaría penetrando en las fibras.

1 ELEMENTO DE PAPEL

2 ELEMENTO DE ESPUMA

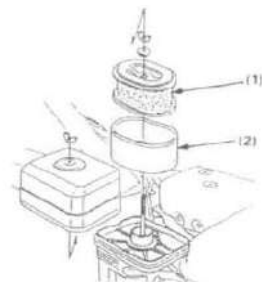

### 3 Limpieza del tapón del filtro del carburante

**ATENCIÓN** La gasolina es sumamente inflamable y explosiva en determinadas condiciones. No fumar ni generar chispas en la zona circunstante.

Girar en OFF la válvula del carburante y quitar el tapón del filtro del carburante junto con la junta tórica. Limpiar las partes con un disolvente, dejar que se sequen y volver a ponerlas en su sitio, afirmándolas de manera segura. Encender la válvula del carburante y comprobar que no haya eventual fugas.

1 JUNTA TÓRICA

2 TAPÓN FILTRO CARBURANTE

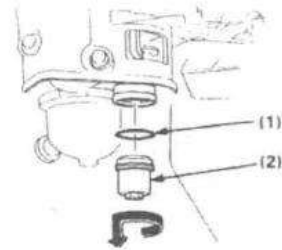

### 4. Mantenimiento de las bujías.

Bujías aconsejadas: BPR5ES (NGK)

Para asegurar el funcionamiento perfecto del motor, comprobar que los electrodos de la bujía estén oportunamente abiertos y que no presenten depósitos.

1. quitar la pipa para bujía

**ATENCIÓN:** Después de hacer marchar el motor, el silenciador estará muy caliente. No tocarlo.

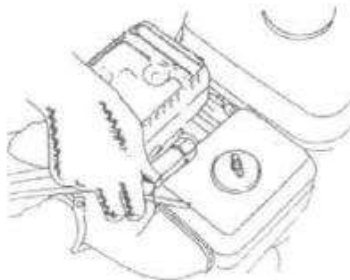

2. Efectuar una inspección visual de las bujías. Cambiarlas si el material aislante está resquebrajado o astillado. 3. Medir la apertura de los electrodos con un calibre de galgas, la apertura debe ser de 0,7-0,8 mm. Eventualmente corregir dicha apertura plegando el electrodo lateral.



Poner la arandela. Enroscar la bujía a mano para evitar cortocircuitos.



5. Apretar una bujía nueva media vuelta con la llave para comprimir la arandela. Si se reutiliza una bujía, recolocarla en el asiento con sólo  $\frac{1}{2}$  -  $\frac{1}{4}$  de vuelta.

**ADVERTENCIA:**

Enroscar a fondo la bujía. En caso contrario, puede recalentarse y causar daños al motor. No usar bujías que tengan un rango térmico no adecuado.

**6. Regulación del cable del embrague**

Medir el juego en correspondencia del extremo de la palanca. Juego : 3-8 mm Si el juego no es correcto, aflojar la tuerca de bloqueo y girar la tuerca de ajuste hacia el exterior o hacia el interior como corresponda.

- 1 TUERCA DE FIJACIÓN
- 2 TUERCA DE AJUSTE

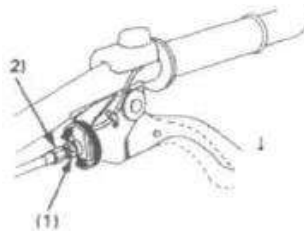

3 — 8 mm '—j  
(0.1-0.3 in)

Después de la regulación, bloquear la tuerca de fijación. Poner en marcha el motor y comprobar que sea correcto el funcionamiento de la palanca de embrague.

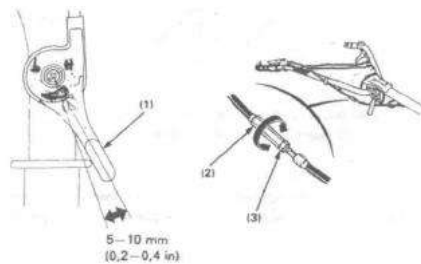

## 7. Regulación del cable del gas

Medir el juego en el extremo de la palanca.

Juego : 5-10 mm

Si el juego no es correcto, aflojar la tuerca de bloqueo y girar la tuerca de ajuste hacia el exterior o hacia el interior como corresponda.

1 PALANCA DEL GAS

2 TUERCA DE AJUSTE

3 TUERCA DE BLOQUEO

## 7. Regulación de la tensión de la correa

Ajustar el juego de la palanca de embrague

La tensión estándar de la correa es de 60-65 mm en correspondencia del cilindro de tensión con el embrague puesto (palanca del embrague apretada).

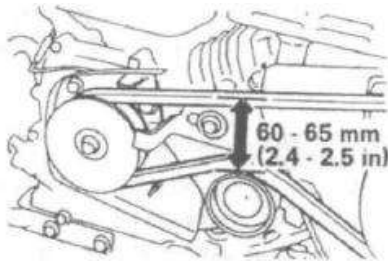

Para efectuar la regulación, aflojar los 4 pernos de acoplamiento motor y el perno de apriete de sujeción motor y accionar el motor en marcha adelante o atrás para tensar adecuadamente la correa.

NOTA: después de haber ajustado la tensión, comprobar que el lado exterior e interior de la polea de transmission coincidan, utilizando para ello un calibre recto.

1 PERNOS DE ACOPLAMIENTO MOTOR

2 PERNO DE FIJACIÓN MOTOR

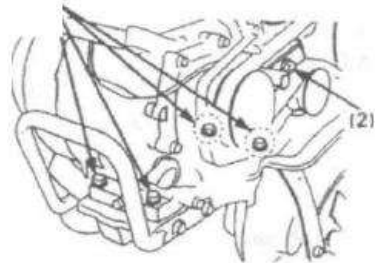

Aflojar los pernos de fijación del tope correa.

Ajustar el juego entre el tope correa y la propia correa como se muestra en la figura, manteniendo apretada la palanca del embrague.

## 1 TOPES CORREA

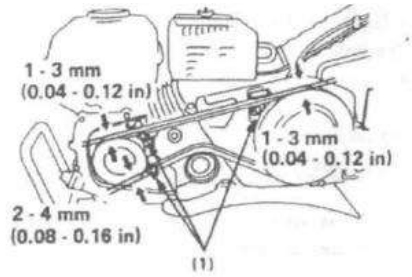

9. TRANSPORTE /ALMACENAMIENTO ATENCIÓN: Durante las operaciones de transporte, apagar el motor, cerrar la válvula del carburante y mantener la máquina en posición horizontal para evitar derrames de carburante. Los vapores del carburante y el propio carburante son inflamables.

Antes de guardar la máquina por un largo periodo:

1. Comprobar que el lugar donde se vaya a guardar la máquina no tenga polvo ni excesiva humedad, ni tampoco hierbas u otros materiales inflamables.
2. Vaciar el depósito

### ATENCIÓN:

La gasolina es sumamente inflamable y explosiva en determinadas condiciones. No fumar ni generar chispas en la zona circundante.

- a. Con la válvula apagada, quitar y vaciar el tapón del filtro carburante.
- b. Abrir la válvula y vaciar la gasolina en un contenedor adecuado.
- c. Poner de nuevo el tapón filtro del carburante y enroscar a fondo.
- d. Descargar el carburador aflojando el tornillo de vaciado. Descargar la gasolina en un contenedor adecuado.

## 1 JUNTA TÓRICA

## 2 TAPÓN FILTRO CARBURANTE

## 3 PUÑO DE DESCARGA

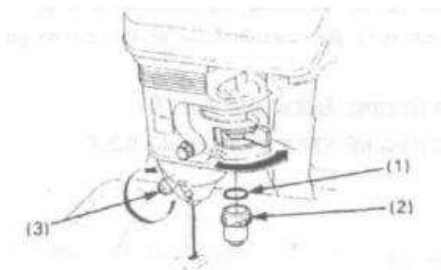

3. Tirar del puño de puesta en marcha hasta notar una cierta resistencia. Seguir tirando hasta que la muesca en la polea de arranque coincida con el agujero en el dispositivo de arranque autoenrollador. Entonces las válvulas de admisión y escape están cerradas lo que contribuye en proteger el motor contra la corrosión interna.

(1) Alinear la muesca en la polea del dispositivo de arranque con el agujero en correspondencia con el extremo superior del dispositivo de arranque autoenrollador.

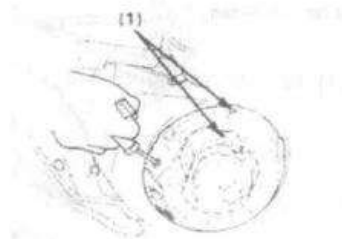

4. Cambiar el aceite del motor
5. Tapar la máquina con una hoja de plástico.

No colocar la máquina con el manillar en el suelo, esto causaría la entrada del aceite en el cilindro o la salida de carburante.

10. PROBLEMAS: CAUSAS Y REMEDIOS Si el motor no se pone en marcha:

1. ¿Hay bastante carburante?
2. ¿Está abierta la válvula del carburante?
3. ¿Está encendido el motor?
4. ¿Llega gasolina al carburador?

Para efectuar las comprobaciones, aflojar el tornillo de vaciado con la válvula del carburante abierta. El carburante fluye fácilmente. Apretar de nuevo el tornillo de vaciado.

ATENCIÓN: Si se han producido derrames de carburante, comprobar que la zona esté perfectamente seca antes de poner la bujía o poner en marcha el motor. Los vapores o los derrames de carburante son inflamables.

1 VÁLVULA CARBURANTE

2 ON

3 PUÑO DE DESCARGA

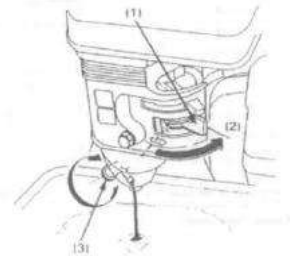

5. ¿Las bujías generan chispa?

A Quitar la pipa de la bujía. Eliminar la suciedad del soporte, luego sacar la bujía.

B Insertar la bujía en su correspondiente conector

C Tirar del arranque.

D Efectuar la conexión a tierra del electrodo, tirar del dispositivo de arranque autoenrollador para comprobar si se produce una chispa.

En caso negativo, colocar de nuevo la tapa. En caso afirmativo, poner en marcha el motor según las instrucciones.

6. Si el motor sigue sin arrancar, dirigirse a un Servicio Técnico

## 11. ESPECIFICACIONES TÉCNICAS

Modelo	SR1Z-80
Dimensiones y peso Peso en seco	75 kg/85kg
Longitud	1400 mm
Ancho	840 mm
Altura	1020 mm
Modelo motor	SR170F
Tipo	4 tiempos, monocilindrico, OHV, refrigerado por aire, filtro aire bañado en aceite
Cilindrada	212 cm <sup>3</sup>
Diámetro interior cilindro	70 X 54 MM
Sistema de encendido	Magnetotransistor
Capacidad aceite	0,6 L
Capacidad depósito carburante	3,6 L
Embrague	Tensado correa
Capacidad aceite de la transmisión	0,95 L