

 **MITSUBISHI GASOLINE ENGINE**

---

**TLE·TBE Series**  
*Série TLE · TBE*

## **MANUAL DEL USUARIO**

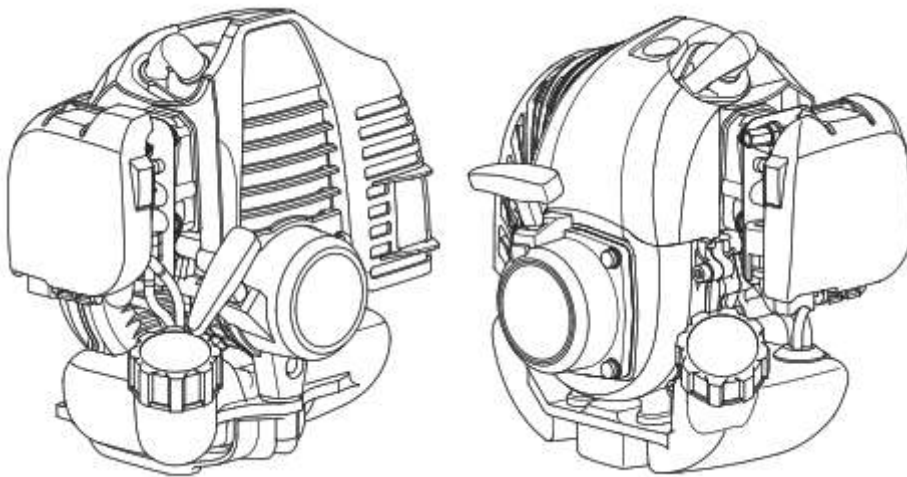

## ® 4. Instrucciones de funcionamiento - Arranque y parada del motor

### ● PREPARACION ANTES DE ARRANCAR

- Asegúrese de que el depósito de combustible y el tubo de combustible no están rotos, dañados ni desconectados.
- Llene de depósito de combustible. Utilice la mezcla de gasolina compuesta por gasolina normal de automóviles y nuestro aceite exclusivo para motor de 2 tiempos.
- Asegúrese de que no haya fugas de combustible en el depósito de combustible ni en el tubo de combustible.

Gasolina	:	Aceite exclusivo para motor de 2
50	:	tiempos 1 [TLE48 E/G]

#### ⚠ PRECAUCIÓN: Para evitar serios daños.

- Si se utiliza combustible con la proporción de mezcla inadecuada, el resultado puede ser una potencia insuficiente o un funcionamiento incorrecto del motor.
- Seque totalmente la gasolina derramada. Puede mancharse la ropa o provocar un incendio.

Quando utilize gasolina alquilada, las revoluciones del motor pueden volverse inestables después de haber puesto en marcha el motor; lo que resulta normal y no se debe a ninguna avería: no ajuste el carburador ni ningún otro componente. Después de estar una hora en marcha, este fenómeno puede dejar de producirse.

- Ajuste del cable del acelerador.  
Ajuste la holgura del cable del acelerador hasta situarla entre 0,5 y 1,0 mm.  
Una holgura excesiva hará que el motor e cale.

## Ⓟ 4. Instruções de Operação - Arranque e paragem do motor

### ● Dpreparativos anted de pór o motor a funcionar

- Certifique-se de que o tubo de combustível e depósito de combustível não estão quebrados, danificados ou desprendidos.
- Encha o depósito do combustível. Utilize mistura ou gasolina normal e óleo exclusivo para motores dois tempos.
- Certifique-se de que não há fuga de combustível no depósito de combustível e no tubo de combustível.

Gasolina	:	Óleo exclusivo para motores a dois tempos
50	:	1 [TLE48 E/G]

#### ⚠ ATENÇÃO: Para evitar injúrias sérias.

- Usar o combustível com a relação de mistura incorrecta pode resultar numa quebra de potência ou num mau funcionamento do motor.
- Limpe completamente a gasolina entornada. Pode sujar a roupa ou causar um incêndio.

Quando está a usar gasolina alquilada, a rotação do motor pode por vezes ficar instável depois do arranque do motor; é normal e não é devido a uma avaria: não deve ajustar o carburador ou qualquer outro elemento. Depois de funcionar durante aproximadamente uma hora, esta anomalia pode desaparecer.

- Ajustar o cabo do acelerador.  
Ajuste a folga do cabo do acelerador de 0,5 para 1,0 mm.  
Folga a mais causará uma falha no arranque.

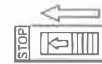

### ⓔ Aceite especial para motor de dos tiempos

### Ⓟ Óleo especial para motores a dois tempos

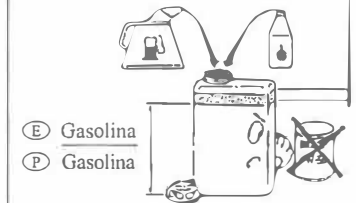

Gasolina (ℓ)	Óleo (ml)
2	40
4	80
8	160
10	200
20	400



### ⓔ Tuercas de fijación

### Ⓟ Porcas de bloqueio

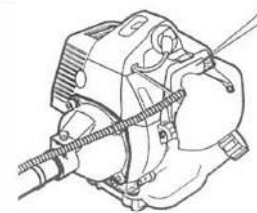
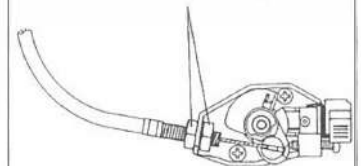

0,5 mm ~ 1,0 mm

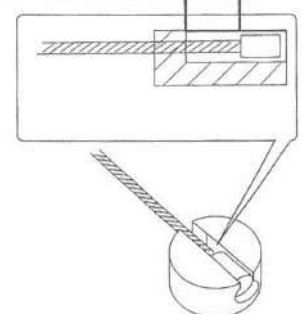

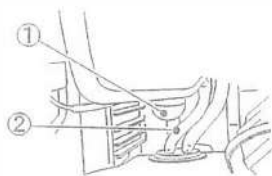

- ①
- ⒺB Priming pump
- Ⓕ Poire d'injection
- Ⓓ Ansaugpumpe
- Ⓘ Pompa di adescamento
- ⒺB **Bomba del cebador**
- Ⓕ Bomba de escorvamento

- ②
- ⒺB Overflow tube
- Ⓕ Tube de trop-plein
- Ⓓ Überlaufrohr
- Ⓘ Tubo carburante in eccesso
- ⒺB **Tubo del excedente**
- Ⓕ Tubo de descarga

- ⒺB Slowly press the priming pump several times until fuel comes out of the overflow tube. (More than 10 times.)

**NOTE**

Fuel that overflows by pressing the priming pump is returned by design to the fuel tank.  
Make sure that there is no fuel leaking from the fuel tank and fuel tube.  
Press the priming pump a sufficient number of times to start the engine as there is no possibility of flooding the engine.

- Ⓕ Appuyez lentement et plusieurs fois sur la poire d'injection jusqu'à la sortie du carburant par le tube de trop-plein. (Plus de 10 fois.)

**REMARQUE**

Le carburant qui sort en appuyant sur la poire d'injection revient vers le réservoir de carburant.  
Assurez-vous qu'il n'y a pas de fuite de carburant au niveau du réservoir et du tuyau de carburant.  
Appuyez un nombre suffisant de fois sur la poire d'injection pour lancer le moteur car il n'est pas possible de noyer ce dernier.

- Ⓓ Drücken Sie langsam die Ansaugpumpe einige Male, bis Kraftstoff aus dem Überlaufrohr kommt. (Mehr als 10mal.)

**HINWEIS**

Der Kraftstoff, der durch Drücken der Ansaugpumpe überläuft, wird absichtlich in den Kraftstofftank zurückgeleitet.  
Vergewissern Sie sich, dass kein Kraftstoff aus dem Kraftstofftank und dem Kraftstoffschlauch austritt.  
Drücken Sie die Ansaugpumpe zum Starten des Motors ausreichend oft, da nicht die Gefahr besteht, dass zuviel Kraftstoff eingespritzt wird.

- Ⓘ Premere più volte lentamente la pompa di adescamento finché il carburante non fuoriesce dal tubo carburante in eccesso (più di 10 volte).

**NOTA**

Il carburante che fuoriesce in seguito alla pressione della pompa di adescamento viene riportato automaticamente nel serbatoio del carburante.  
Assicurarsi che non vi siano perdite di carburante dal serbatoio del carburante e dal tubo del carburante.  
Premere la pompa di adescamento tutte le volte necessarie per avviare il motore, in quanto non c'è alcuna possibilità di ingolfamento.

- ⒺB Presione lentamente la bomba del cebador varias veces hasta que salga combustible del tubo del excedente. (Más de 10 veces.)

**NOTA**

Por diseño, el combustible que se derrame al pulsar la bomba del cebador es devuelto al depósito de combustible.  
Asegúrese de que no haya fugas de combustible en el depósito de combustible ni en el tubo de combustible.  
Pulse la bomba del cebador un número suficiente de veces para arrancar el motor, ya que no hay posibilidad de inundar el motor.



- Ⓕ Pressione devagar a bomba de escorvamento várias vezes até o combustível sair do tubo de descarga. (Mais de 10 vezes.)

**NOTA**

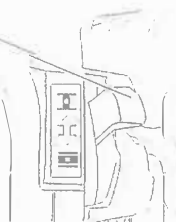

O combustível que é descarregado ao pressionar a bomba de escorvamento é devolvido intencionalmente ao depósito do combustível.  
Certifique-se de que não há fuga de combustível no depósito de combustível e no tubo de combustível.  
Pressione a bomba de escorvamento o número de vezes que for suficiente para arrancar o motor enquanto não houver nenhuma possibilidade de inundação do motor.

- Ⓐ Choke lever
- Ⓕ Levier de starter
- Ⓓ Starterhebel
- Ⓘ Leva dell'aria
- Ⓔ Palanca del acelerador**
- Ⓟ Alavanca de doseamento







Ⓐ Move the choke lever to the fully closed position (  mark side ).  
When fuel is remaining and the engine is warm, move the choke lever to the fully open position (  mark side ).

Ⓕ Placez le levier de starter en position entièrement fermée (  face marquée ).  
Lorsqu'il reste du carburant et que le moteur est chaud, placez le levier de starter en position entièrement ouverte (  face marquée ).

Ⓓ Starterhebel bis zur "Low Speed" - Markierung bewegen (  die Drosselklappe ist vollständig geschlossen ).  
Starterhebel bis zur "High Speed"-Markierung bewegen (  Drosselklappe vollständig geöffnet ), wenn sich Restbenzin im Motor befindet und der Motor noch warm ist.

Ⓘ Spostare la leva dell'aria in posizione di chiusura completa (  lato con il segno ).  
Quando il carburante non si muove e il motore si è riscaldato, spostare la leva dell'aria in posizione di apertura completa (  lato con il segno ).

**Ⓔ Desplace la palanca del acelerador la posición de plenamente cerrada (  lado marcado ).**  
**Cuando el combustible esté disponible y el motor caliente, desplace la palanca del acelerador la posición de plenamente abierta (  lado marcado ).**

Ⓟ Ponha a alavanca de doseamento na posição fechada (  marca lado ).  
Quando o fluxo de combustível estiver normalizado e o motor estiver quente, ponha a alavanca de doseamento na posição aberta (  marca lado ).



- Ⓒ Recoil starter grip
- Ⓕ Poignée du lanceur à rappel
- Ⓓ Handgriff des Seilzuganlassers
- Ⓘ Manico di avviamento a rinculo
- Ⓔ Empuñadura del estarter**
- Ⓟ Alavanca de arranque do motor



Ⓒ

**⚠ CAUTION:** To avoid serious injury.

Do not pull the recoil starter completely but leave a little margin. Return slowly after the pulling.

Grasp the recoil starter grip and pull it rapidly.

Ⓕ

**⚠ ATTENTION:** Pour éviter les blessures.

Ne pas tirer complètement sur le lanceur, mais laisser un peu de marge. Faire revenir lentement après le tirage.

Prenez la poignée du lanceur à rappel et tirez-la avec force.

Ⓓ

**⚠ VORSICHT:** Zur Vermeidung schwerer Verletzungen.

Ziehen Sie den Rückschlaganlasser nicht vollständig heraus. Nach dem Herausziehen lassen Sie ihn langsam wieder in seine Ausgangslage zurückgehen.

Zurückfedernden Handgriff des Seilzuganlassers und einmal kräftig ziehen.

Ⓘ

**⚠ ATTENZIONE:** Per evitare lesioni pericolose.

Non tirate completamente la levetta a scatto del motorino d'avviamento, senza lasciare un piccolo margine. Fatela ritornare pian piano dopo averla tirata.

Afferrare la manico di avviamento a rinculo e tirarla energicamente.

Ⓔ

**&PRECAUCIÓN:** Para evitar serios daños.

No tire del arrancador de retroceso completamente, deje un pequeño margen. Déjelo volver lentamente a su posición normal después de haber tirado.

Agarre el empuñadura del estarter y tire fuertemente de él.

Ⓟ

**⚠ ATENÇÃO:** Para evitar injúrias sérias.

Não puxe a pega do arranque até ao fim ; deixe uma pequena folga. Largue-a lentamente depois de ter puxado.

Agarre na alavanca de arranque do motor e puxe-a com força.



- GB Choke lever
- F Levier de starter
- D Starterhebel
- I Leva dell'aria
- E Palanca del acelerador
- P Alavanca de doseamento

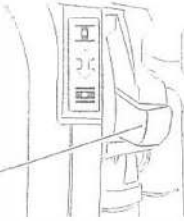

- GB After starting, watch the engine condition and move the choke lever slowly to the full open position (  mark side).

**NOTE**

*When the engine fires but does not start, move the choke lever to the full open position and again pull the recoil starter grip rapidly.*

- F Après le démarrage, remplacez provisoirement le levier de starter en position totalement ouverte (  face marquée) suivant la marche du moteur.

**REMARQUE**

*Si vous entendez l'explosion mais que le moteur ne démarre pas, placez le levier de starter en position totalement ouverte et tirez à nouveau la poignée du lanceur à rappel avec force.*

- D Nach erfolgreichem Start auf den Gleichlauf des Motors achten und den Starterhebel langsam in Richtung der "High Speed"-Markierung (  Drosselklappe vollständig geöffnet) bewegen.

**HINWEIS**

*Sollte der Motor trotz hörbarer Zündgeräusche nicht anspringen, dann muß der Starterhebel vollständig geöffnet und der Handgriff des Seilzuganlassers erneut kräftig gezogen werden.*

- I Dopo l'avviamento, controllando le condizioni del motore, spostare lentamente la leva dell'aria in posizione di apertura completa (  lato con il segno).

**NOTA**

*Quando si sente il rumore di un'esplosione, ma il motore non si avvia, spostare la leva dell'aria in posizione di apertura completa e tirare di nuovo energicamente la manico di avviamento a rinculo.*

- E Una vez puesto en marcha, vigile el estado o condición del motor, y desplace la palanca del acelerador lentamente hasta la posición de plenamente abierta (  lado marcado).

**NOTA**

*Cuando se escuche el sonido de la explosión, pero el motor no se ponga en marcha, desplace la palanca del acelerador hasta la posición de plenamente abierta y tire de nuevo fuertemente del empuñadura del estárter.*

- P Depois de ter posto o motor a funcionar e de verificar o seu funcionamento, ponha a alavanca de doseamento, lentamente, na posição aberta (  marca lado).

**NOTA**

*Quando se ouvir o som da explosão, e se o motor não arrancar, ponha a alavanca de doseamento na posição aberta e, mais uma vez, puxe com força a alavanca de arranque do motor.*

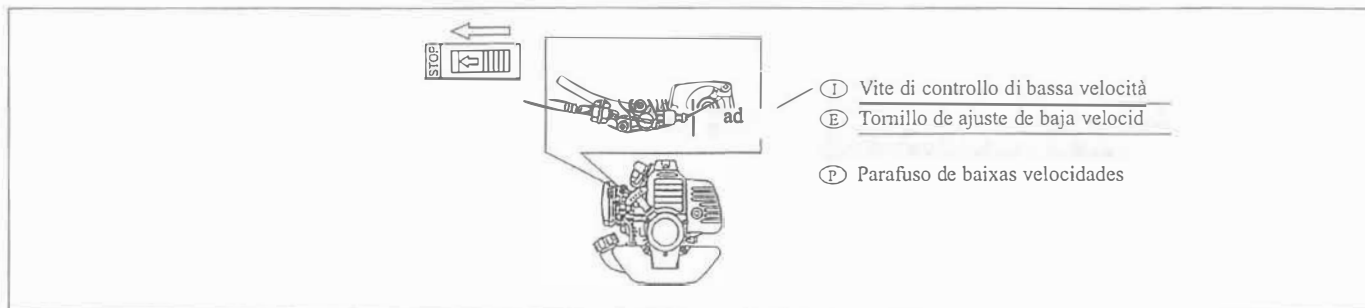

## ① REGOLAZIONE DEL CARBURATORE

**⚠ ATTENZIONE:** Per evitare lesioni pericolose.

La regolazione del carburatore di solito non è necessaria, dato che esso viene regolato nella sua posizione ottimale al momento della spedizione dalla fabbrica. Se la miscela di carburante viene regolata in modo da risultare estremamente impoverita, essa può causare il grippaggio del motore o l'aumento della velocità minima, che dà come risultato possibili ferite alle persone da parte della fresa della macchina operatrice.

Regolare la bassa velocità di rotazione del motore con la vite di controllo di bassa velocità.

- \* Giri a destra: la velocità di rotazione del motore aumenta.
- \* Giri a sinistra: la velocità di rotazione del motore diminuisce.

## ® AJUSTE DEL CARBURADOR

**⚠ PRECAUCIÓN:** Para evitar serios daños.

Normalmente no es necesario ajustar el carburador, pues cuando el motor se entrega de fábrica está ya ajustado en la posición óptima. Si la mezcla de combustible se ajusta a un nivel extremadamente pobre, puede hacer que se cale el motor o provocar un aumento del número mínimo de revoluciones por minuto que puede ocasionar lesiones corporales cuando la máquina entre en funcionamiento.

Ajuste un régimen de revoluciones del motor bajo con el tornillo de ajuste de baja velocidad.

- \* Girar hacia la derecha: El régimen de revoluciones del motor aumenta.
- \* Girar hacia la izquierda: El régimen de revoluciones del motor disminuye.

## Ⓟ AJUSTE DO CARBURADOR

**⚠ ATENÇÃO:** Para evitar injúrias sérias.

De uma maneira geral, não é necessário proceder ao ajuste do carburador, uma vez que este é entregue de fábrica já ajustado na posição ideal. Se a mistura estiver regulada para muito pobre, isto pode dar origem a que o motor gripe ou a um aumento do número mínimo de RPM que por sua vez resultará em danos no motor causados pelo corta-correntes.

Ajuste a velocidade de rotação do motor baixa com o parafuso de baixas velocidades.

- \* Curvas para a direita: a velocidade de rotação do motor aumenta.
- \* Curvas para a esquerda: a velocidade de rotação do motor diminui.

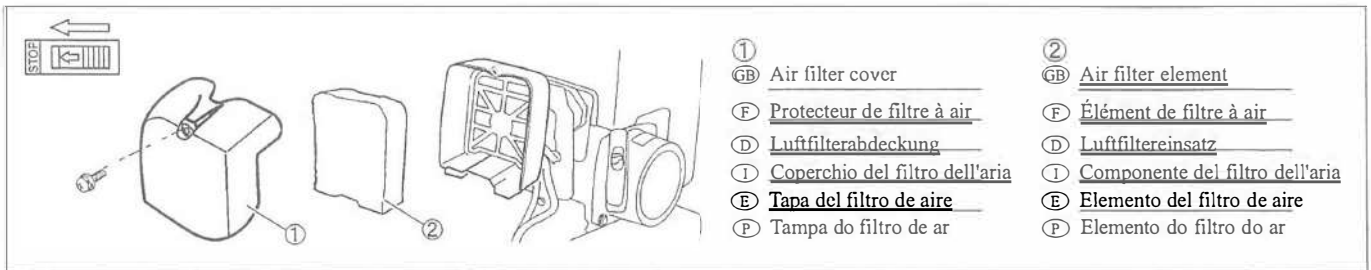

**GB DAILY MAINTENANCE**

**F ENTRETIEN QUOTIDIEN**

**D TÄGLICHE WARTUNG**

**I MANUTENZIONE GIORNALIERA**

**F MANTENIMIENTO COTIDIANO**

**P MANUTENÇÃO DIÁRIA**

**GB ● Cleaning of air filter**

- 1) Open the air filter cover. (Screw may be needed depending on the specifications.)
- 2) Remove the air filter element and check for deterioration. Replace it if necessary.
- 3) Wash the air filter element with kerosene, put it in the engine oil and squeeze it by one hand.
- 4) Replace it in the air filter case, and assemble the air filter cover.

**F ● Nettoyage du filtre à air**

- 1) Ouvrir le protecteur de filtre à air. (Des vis peuvent être utilisées en fonction des spécifications.)
- 2) Retirer l'élément de filtre à air et vérifier s'il y a détérioration. Le remplacer si nécessaire.
- 3) Laver l'élément de filtre à air avec du kérosène, le mettre dans l'huile moteur, et l'essorer d'une seule main.
- 4) Le remettre dans le boîtier de filtre à air, et monter le protecteur de filtre à air.

**D ● Luftfilter reinigen**

- 1) Öffnen Sie die Luftfilterabdeckung. (Je nach Spezifikationen ist es möglich, dass die Schraube verwendet wird.)
- 2) Entfernen Sie den Luftfiltereinsatz und überprüfen Sie ihn auf Verschleiß. Ersetzen Sie ihn, falls notwendig.
- 3) Waschen Sie den Luftfiltereinsatz mit Petroleum, tauchen Sie ihn in Motorenöl und drücken Sie ihn mit der Hand aus.
- 4) Setzen Sie ihn wieder in das Luftfiltergehäuse ein und bringen Sie die Luftfilterabdeckung an.

**I ● Pulizia del filtro dell'aria**

- 1) Aprire il coperchio del filtro dell'aria. (In base alle specifiche, è possibile utilizzare una vite.)
- 2) Rimuovere il componente del filtro dell'aria e verificare eventuali deterioramenti. Sostituirlo, se necessario.
- 3) Lavare il componente del filtro dell'aria con cherosene, immergerlo in olio motore e strizzarlo con una mano.
- 4) Riporlo nella scatola del filtro dell'aria e montare il coperchio del filtro dell'aria.

**R ● Limpieza del filtro de aire**

- 1) Abra la tapa del filtro de aire. (Dependiendo de las especificaciones, se pueden tener que utilizar tornillos).
- 2) Retire el elemento del filtro de aire y compruebe si está deteriorado. Proceda a su sustitución, si fuera necesario.
- 3) Lave el elemento del filtro de aire con queroseno, colóquelo en aceite de motor y estrújelo con una mano.
- 4) Reemplácelo en la caja del filtro de aire y monte la tapa del filtro de aire.

**P ● Limpeza do filtro de ar**

- 1) Abrir a tampa do filtro de ar. (Pode ser usado parafuso dependendo das especificações.)
- 2) Remover o elemento do filtro do ar e verificar se está deteriorado. Substituir se necessário.
- 3) Lavar o elemento do filtro do ar com querosene, colocá-lo no óleo do motor e comprimi-lo com uma mão.
- 4) Substitui-lo na caixa do filtro do ar, e montar a tampa do filtro de ar.



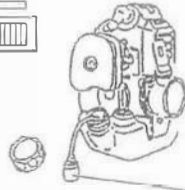
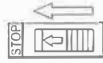

- Ⓒ Fuel filter
- Ⓕ Filtre à carburant
- Ⓓ Kraftstofffilter
- Ⓘ Filtro del carburante
- Ⓔ **Filtro de combustible**
- Ⓟ Filtro de combustível

Ⓒ MAINTENANCE FOR EVERY 50 HOURS OPERATION

Ⓕ ENTRETIEN TOUTES LES 50 HEURES

Ⓓ WARTUNG ALLE 50 STUNDEN

Ⓘ MANUTENZIONE OGNI 50 ORE

Ⓔ MANTENIMIENTO PARA CADA 50 HORAS DE FUNCIONAMIENTO

Ⓟ MANUTENÇÃO TODAS AS 50 HORAS

Ⓒ ● Cleaning of fuel filter

Pull out the filter with a steel wire, etc. from the fuel filter port, and clean it well with gasoline. If the dirt is extreme, replace the fuel filter and clean the fuel tank as well.

Ⓕ ● Nettoyage du filtre à carburant

Otez le bouchon du réservoir et retirez le filtre à essence hors du réservoir à l'aide d'un fil métallique par exemple, et nettoyez-le soigneusement avec de l'essence. S'il y a beaucoup d'impuretés, remplacez le filtre à carburant et nettoyez le réservoir de carburant.

Ⓓ ● Reinigung des Kraftstofffilter

Den Filter samt Stahldraht usw. aus dem Kraftstoffeinfüllstutzen herausziehen und gründlich mit Benzin reinigen. Bei extremer Verschmutzung den Kraftstofffilter ersetzen und zusätzlich den Kraftstofftank reinigen.

Ⓘ ● Pulizia del filtro del carburante

Estrarre il filtro, tramite un filo d'acciaio, ecc., dal bocchettone di riempimento del carburante, e pulirlo accuratamente con benzina. Se la sporcizia risultasse eccessiva, sostituire il filtro del carburante e pulire anche il serbatoio del carburante.

Ⓔ ● Limpieza del filtro de combustible

Extraiga el filtro con un cable o alambre de acero del orificio de llenado de combustible, y límpielo bien con gasolina. Si está muy sucio, sustituya el filtro de combustible por otro nuevo y limpie también el depósito de combustible.

Ⓟ ● Limpeza do filtro de combustível

Puxe o filtro para fora com um arame, etc. através da torneira de gasolina e limpe - o correctamente com gasolina. Se este estiver muito sujo, substitua o filtro de combustível e limpe também o depósito do combustível.

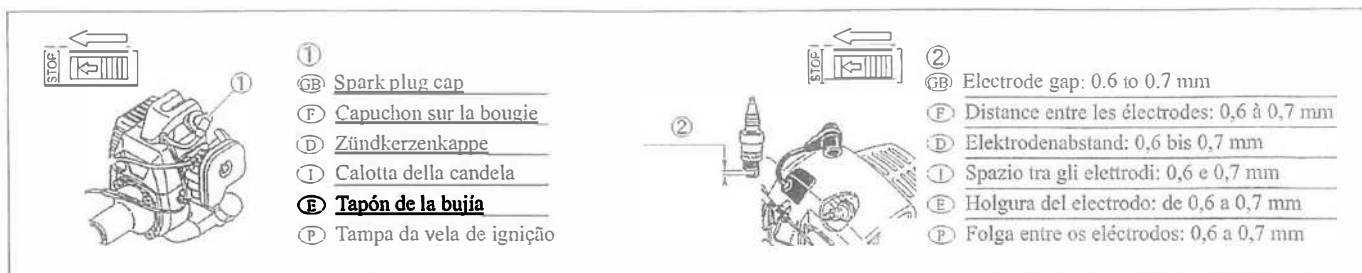

- ①  
 Ⓒ Spark plug cap  
 Ⓕ Capuchon sur la bougie  
 Ⓓ Zündkerzenkappe  
 Ⓘ Calotta della candela  
 Ⓔ **Tapón de la bujía**  
 Ⓟ Tampa da vela de ignição

- ②  
 Ⓒ Electrode gap: 0.6 to 0.7 mm  
 Ⓕ Distance entre les électrodes: 0,6 à 0,7 mm  
 Ⓓ Elektrodenabstand: 0,6 bis 0,7 mm  
 Ⓘ Spazio tra gli elettrodi: 0,6 e 0,7 mm  
 Ⓔ **Holgura del electrodo: de 0,6 a 0,7 mm**  
 Ⓟ Folga entre os eléctrodos: 0,6 a 0,7 mm

Ⓒ MAINTENANCE FOR EVERY 50 HOURS OPERATION

Ⓕ ENTRETIEN TOUTES LES 50 HEURES

Ⓓ WARTUNG ALLE 50 STUNDEN

Ⓘ MANUTENZIONE OGNI 50 ORE

Ⓔ **MANTENIMIENTO PARA CADA 50 HORAS DE FUNCIONAMIENTO**

Ⓟ MANUTENÇÃO TODAS AS 50 HORAS

Ⓒ ● **Cleaning and adjusting of spark plug**

Remove the carbon deposit on the electrode and insulator, and adjust the electrode gap to 0.6 to 0.7 mm. When installing, push on the spark plug cap securely.

Ⓕ ● **Nettoyage et réglage de la bougie**

Enlevez les dépôts de calamine sur les électrodes et l'isolant et réglez la distance entre les électrodes entre 0,6 à 0,7 mm. Lors de l'introduction des bougies, bien placer le capuchon sur la bougie.

Ⓓ ● **Reinigen und Einstellen der Zündkerze**

Rußablagerung auf der Elektrode und dem Isolatormaterial entfernen. Elektrodenabstand auf 0,6 bis 0,7 mm einstellen (dies entspricht der Dicke dreier aufeinandergelegter Postkarten). Zündkerzenkappe nach dem Wiedereinbau der Zündkerzen fest über die Zündkerzen schieben.

Ⓘ ● **Pulizia e regolazione della candela di accensione**

Eliminare i depositi di carbone sull'elettrodo e sull'isolatore, e regolare la spazio tra gli elettrodi tra 0,6 e 0,7 mm (spessore pari a quello di tre cartoline). Durante l'installazione, spingere energicamente in posizione la calotta della candela.

Ⓔ ● **Limpeza y ajuste de la bujía de encendido.**

Elimine los restos o sedimentos de carbono del electrodo y el aislante, y ajuste la holgura del electrodo de 0,6 a 0,7mm. (aproximadamente el grosor de tres tarjetas postales). Cuando proceda a colocar la tapón de la bujía, apriete firmemente el tapón de la misma.

Ⓟ ● **Limpeza e regulação da vela de ignição**

Remova o depósito de carvão que se encontra no eléctrodo e no isolador e ajuste a folga entre os eléctrodos de 0,6 para 0,7mm (a espessura de 3 postais). Ao instalá-la empurre o tampa da vela de ignição para dentro, de modo a ficar segura.

- Ⓒ **MAINTENANCE FOR EVERY 50 HOURS OPERATION**
- Ⓕ **ENTRETIEN TOUTES LES 50 HEURES**
- Ⓓ **WARTUNG ALLE 50 STUNDEN**
- Ⓘ **MANUTENZIONE OGNI 50 ORE**
- Ⓔ **MANTENIMIENTO PARA CADA 50 HORAS DE FUNCIONAMIENTO** Ⓟ
- MANUTENÇÃO TODAS AS 50 HORAS**

Ⓒ ● **Removal of carbon deposit**

Remove the carbon deposit from the muffler inlet and outlet, cylinder and piston. The engine maintenance technic and maintenance tools are necessary for this work. Please consult the dealer or the nearest service center.

---

Ⓕ ● **Enlèvement des dépôts de calamine**

Otez les dépôts de calamine de l'entrée et sortie du silencieux, du cylindre et du piston. Ce travail requiert une technologie d'entretien spéciale, ainsi que des outils spéciaux. Consultez votre concessionnaire ou le distributeur le plus proche.

---

Ⓓ ● **Rußablagerungen entfernen**

Rußablagerungen am Schalldämpferein-/auslass, am Zylinder und Kolben entfernen. Die Wartung des Motors erfordert spezielle Techniken und Werkzeuge. Bitte lassen Sie sich in diesem Zusammenhang vom Händler oder der Kundendienststelle in Ihrer Nähe beraten.

---

Ⓘ ● **Eliminazione dei depositi di carbone**

Rimuovere i depositi di carbone dall'entrata e l'uscita del della marmitta, dal cilindro e dal pistone. Per queste operazioni è necessario conoscere la tecnologia di manutenzione dei motori e possedere gli attrezzi adeguati. Consultare il rivenditore oppure il centro di assistenza più vicino.

---

Ⓔ ● **Eliminación de los restos o depósitos de carbono.**

**Elimine los restos o depósitos de carbono de la admisión y salida del silenciador el cilindro y el pistón. Para esta tarea hace falta conocer la tecnología de mantenimiento del motor y disponer de las herramientas necesarias. Por favor, póngase en contacto con el intermediario o el centro de servicio más próximo.**

---

Ⓟ ● **Remoção do depósito de carvão**

Remova o depósito de carvão a partir de entrada e saída da panela de escape, cilindro e pistão. A tecnologia de manutenção do motor e as ferramentas de manutenção são necessárias para executar este trabalho. É favor consultar o representante ou o serviço de apoio mais próximo.